



## 气体冷凝器

## TC-MIDI (+)

## 安装及使用说明书

原版使用说明书





Bühler Technologies GmbH, Harkortstr. 29, D-40880 Ratingen  
Tel. +49 (0) 21 02 / 49 89-0, Fax: +49 (0) 21 02 / 49 89-20  
Internet: [www.buehler-technologies.com](http://www.buehler-technologies.com)  
E-Mail: [analyse@buehler-technologies.com](mailto:analyse@buehler-technologies.com)

使用设备之前，请仔细阅读说明书。请特别注意警告及安全提示。否则可能导致人身伤害与财产损失。比勒科技有限公司不为不正当使用或擅自修改设备承担责任。比勒科技有限公司不为不正当使用或擅自修改设备承担责任。

保留所有的权利。 Bühler Technologies GmbH 2023

文档信息  
文档号..... BC440025  
版本 ..... 12/2020

# 目录

1	导言	3
1.1	合规应用	3
1.2	概述	3
1.3	铭牌	3
1.4	供货范围	3
1.5	订购提示	4
1.5.1	带在换热器中的一个气路的冷却器型号	4
1.5.2	带在换热器中的二个气路的冷却器型号	5
1.5.3	带两个换热器的冷却器型号	6
1.5.4	带两个换热器的冷却器型号	7
2	安全提示	8
2.1	重要提示	8
2.2	常规性危险提示	9
3	运输和储存	10
4	安装和连接	11
4.1	安装地点要求	11
4.2	安装	11
4.2.1	连接气路连接过滤器 (可选)	11
4.2.2	连接 流量适配器 (可选)	11
4.2.3	连接检湿器 (可选)	11
4.2.4	样气管路连接	12
4.2.5	连接蠕动泵 (可选)	12
4.2.6	连接换热器	12
4.3	电气连接	13
4.4	信号输出端	14
5	运行和操作	15
5.1	功能描述	15
5.2	选件 三角T型控制器	15
5.3	菜单功能操作	16
5.3.1	菜单锁定	16
5.3.2	菜单导航总览	17
5.4	菜单功能说明	19
5.4.1	显示菜单	19
5.4.2	主菜单	19
5.4.3	子菜单 1	20
5.4.4	子菜单 1 (全局设置)	21
5.4.5	确定收藏夹菜单	24
6	保养	25
7	服务和维修	26
7.1	故障诊断与排除	26
7.1.1	显示屏上有错误信息	27
7.2	安全提示	28
7.3	清洗和拆卸换热器	29
7.4	更换蠕动泵软管 (可选)	29
7.5	更换滤芯 (可选)	29
7.6	干燥检湿器 (可选)	30
7.7	校准检湿器 (可选)	30
7.8	更换样气泵的进气和排气阀 (可选)	30
7.9	更换旁通阀的O型环 (可选)	31
7.10	更换波纹管	31
7.11	替换件与备件	32
7.11.1	耗材和附件	32
8	废弃处理	33
9	附录	34

9.1	气体冷却器技术规格 .....	34
9.2	选件技术规格 .....	35
9.3	流程图 .....	36
9.4	功率曲线 .....	37
9.5	换热器 .....	38
9.5.1	换热器描述 .....	38
9.5.2	换热器概述 .....	38
9.6	尺寸 (mm) .....	40
10	随附文档 .....	42

# 1 引言

## 1.1 合规应用

本设备被设计用于工业气体分析系统。它是样气制备过程中一个必不可少的组成部分，旨在保护分析仪免受样气中的残留水分破坏。

请注意就特定预期用途、现有的材料组合及压力和温度限制的说明。

## 1.2 概述

TC-MIDI系列专为高冷却能力和高环境温度设计。

TC-MIDI +系列专为满足依据EN 15267-3的所谓自动测量设备（AMS）的要求而设计。通过换热器热的串联连接，实现两次冷却，从而将冲洗效应降至最低。

珀耳帖冷却器根据冷却功率或工作温度分为两种类型。这种划分体现在型号名称中。您定义的型号的确切产品编号可从订购提示栏的型号码中得出。

应用	标准应用	
工作温度	40 ° C	50 ° C
1个换热器	TC-MIDI 6111	TC-MIDI 6112
2个换热器	TC-MIDI 6121	TC-MIDI 6122
2个串联的换热器	TC-MIDI+ 6121	TC-MIDI+ 6122

可选的其它组分可以被集成，它们应该存在于每个预处理系统中：

- 用于疏水的蠕动泵，
- 过滤器，
- 检湿器，
- 气泵。

因此，带选件的冷却器是高度可配置的。在此是一个通过预装的和用软管连接的组件以具有成本效益的方式简化地建立一个完整系统的方法。此外，注重磨损和消耗部件的拆装方便。

## 1.3 铭牌

例如：

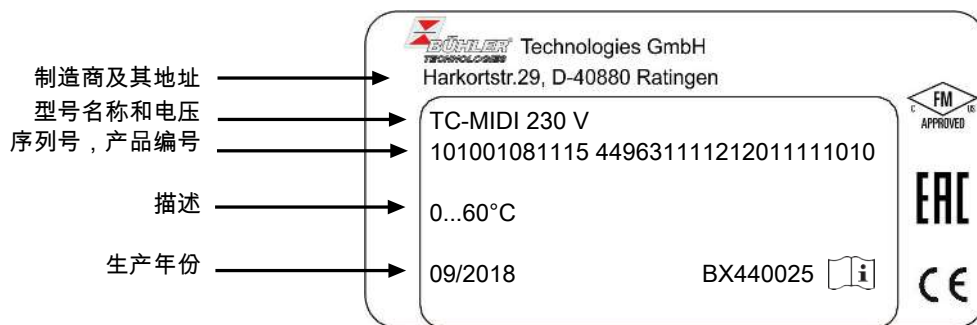

## 1.4 供货范围

- 冷凝器
- 产品文档
- 连接或安装配件（可选）

## 1.5 订购提示

### 1.5.1 带在换热器中的一个气路的冷却器型号

1商品货号将设备配置编号。为此，请使用以下型号代码：

4496	3	1	1	X	1	X	1	X	X	X	X	X	X	X	0	X	0	产品特征
<b>冷却器型号</b>																		
1 TC-MIDI 6111:环境温度 40 ° C																		
2 TC-MIDI 6112:环境温度 60 ° C																		
<b>认证</b>																		
1 适用于带FM认证的普通安装地点																		
<b>供电电压</b>																		
1 115 V AC, 50/60 Hz																		
2 230 V AC, 50/60 Hz																		
<b>换热器</b>																		
1 1 0 不锈钢, TS, 公制																		
1 1 5 不锈钢, TS-I, 英制																		
1 2 0 杜兰玻璃, TG, 公制																		
1 2 5 杜兰玻璃, TG-I, 英制																		
1 3 0 PVDF, TV-SS, 公制																		
1 3 5 PVDF, TV-SS-I, 英制																		
<b>蠕动泵<sup>2)</sup></b>																		
0 不带蠕动泵																		
1 CPsingle带软管接头, 有角度的																		
3 CPsingle带螺旋接合, 公制/英制																		
<b>样气泵<sup>1)</sup></b>																		
0 不带样气泵																		
1 P1, PVDF, 底部安装																		
2 样气泵P1, 带旁路阀, 底部安装																		
6 P1, PVDF, 侧面安装																		
7 P1, 带旁路阀, 侧面安装																		
<b>检湿器<sup>2)</sup>/ 过滤器</b>																		
0 0 不带过滤器, 不带检湿器																		
0 1 不带过滤器, 1台带适配器 PVDF <sup>3)</sup> 的检湿器																		
1 0 1台过滤器, 不带检湿器																		
1 1 1台过滤器, 带集成的检湿器																		
<b>信号输出端</b>																		
0 0 仅状态输出																		
1 0 模拟输出, 额外4...20 mA																		
<b>三角T型控制器</b>																		
0 0 不带三角T型控制器																		
1 0 选件 三角T型控制器																		

<sup>1)</sup> 原厂管接头用于抽吸运转

<sup>2)</sup> 如果选择了选项, 最高环境温度限为50 ° C。

<sup>3)</sup> 也可购买不锈钢版本。

## 1.5.2 带在换热器中的二个气路的冷却器型号

商品货号将设备配置编号。为此，请使用以下型号代码：

4496	3	1	1	X	1	X	2	X	X	X	X	X	X	X	0	X	0	产品特征
<b>冷却器型号</b>																		
1 TC-MIDI 6111:环境温度 40 ° C																		
2 TC-MIDI 6112:环境温度 60 ° C																		
<b>认证</b>																		
1 适用于带FM认证的普通安装地点																		
<b>供电电压</b>																		
1 115 V AC, 50/60 Hz																		
2 230 V AC, 50/60 Hz																		
<b>换热器</b>																		
2 6 0 不锈钢, DTS, 公制																		
2 6 5 不锈钢, DTS-I, 英制																		
2 6 1 不锈钢, DTS 6, 公制 <sup>1)</sup>																		
2 6 6 不锈钢, DTS 6-I, 英制 <sup>1)</sup>																		
2 7 0 杜兰玻璃, DTG, 公制																		
2 7 5 杜兰玻璃, DTG-I, 公制																		
2 8 0 PVDF, DTV, 公制 <sup>1)</sup>																		
2 8 5 PVDF, DTV-I, 英制 <sup>1)</sup>																		
<b>蠕动泵 <sup>4)</sup></b>																		
0 不带蠕动泵																		
2 CPdouble带软管接头, 有角度的																		
4 CPdouble带螺旋接合, 公制/英制																		
<b>样气泵 <sup>3)</sup></b>																		
0 不带样气泵																		
1 P1, 1个气路, PVDF, 底部安装																		
2 P1, 1个气路, 带旁路阀, 底部安装																		
6 P1, 1个气路, PVDF, 侧面安装 <sup>2)</sup>																		
7 P1, 1个气路, 带旁路阀, 侧面安装 <sup>2)</sup>																		
<b>检湿器 <sup>4)</sup> / 过滤器</b>																		
0 0 不带过滤器, 不带检湿器																		
0 1 不带过滤器, 1台带适配器 PVDF <sup>5)</sup> 的检湿器																		
0 2 不带过滤器, 2台带适配器 PVDF <sup>5)</sup> 的检湿器																		
1 0 1台过滤器, 不带检湿器																		
1 1 1台过滤器, 带集成的检湿器																		
2 0 2台过滤器, 不带检湿器 <sup>2)</sup>																		
2 1 2台过滤器, 1台检湿器 <sup>2)</sup>																		
2 2 2台过滤器, 2台检湿器 <sup>2)</sup>																		
<b>信号输出端</b>																		
0 0 仅状态输出																		
1 0 模拟输出, 额外4...20 mA																		
<b>三角T型控制器</b>																		
0 0 不带三角T型控制器																		
1 0 选件 三角T型控制器																		

<sup>1)</sup> 冷凝物出口仅适用于蠕动泵的连接。

<sup>2)</sup> 侧面安装气泵P1时仅能用1台过滤器。

<sup>3)</sup> 原厂管接头用于抽吸运转。

<sup>4)</sup> 如果选择了选项, 最高环境温度限为50 ° C。

<sup>5)</sup> 也可购买不锈钢版本。

### 1.5.3 带两个换热器的冷却器型号

商品货号将设备配置编号。为此，请使用以下型号代码：

4496	3	1	2	X	1	X	2	X	X	X	X	X	X	X	0	X	0	产品特征
<b>冷却器型号</b>																		
1 TC-MIDI 6121:环境温度 40 ° C																		
2 TC-MIDI 6122:环境温度 60 ° C																		
<b>认证</b>																		
1 适用于带FM认证的普通安装地点																		
<b>供电电压</b>																		
1 115 V AC, 50/60 Hz																		
2 230 V AC, 50/60 Hz																		
<b>换热器</b>																		
2 2 2 杜兰玻璃, STG-2, 公制																		
2 2 7 杜兰玻璃, STG-2-I, 英制																		
2 3 2 PVDF, STV-2, 公制 <sup>1)</sup>																		
2 3 7 PVDF, STV-2-I, 英制 <sup>1)</sup>																		
<b>蠕动泵 <sup>4)</sup></b>																		
0 不带蠕动泵																		
2 CPdouble带软管接头, 有角度的																		
4 CPdouble带螺旋接合, 公制/英制																		
<b>样气泵 <sup>3)</sup></b>																		
0 不带样气泵																		
1 P1, 1个气路, PVDF, 底部安装																		
2 P1, 1个气路, 带旁路阀, 底部安装																		
6 P1, 1个气路, PVDF, 侧面安装 <sup>2)</sup>																		
7 P1, 1个气路, 带旁路阀, 侧面安装 <sup>2)</sup>																		
<b>检湿器 <sup>4)</sup> / 过滤器</b>																		
0 0 不带过滤器, 不带检湿器																		
0 1 不带过滤器, 1台带适配器 PVDF <sup>5)</sup> 的检湿器																		
1 0 1台过滤器, 不带检湿器																		
1 1 1台过滤器, 带集成的检湿器																		
<b>信号输出端</b>																		
0 0 仅状态输出																		
1 0 模拟输出, 额外4...20 mA																		
<b>三角T型控制器</b>																		
0 0 不带三角T型控制器																		
1 0 选件 三角T型控制器																		

<sup>1)</sup> 冷凝物出口仅适用于蠕动泵的连接。

<sup>2)</sup> 侧面安装气泵P1时仅能用1台过滤器。

<sup>3)</sup> 原厂管接头用于抽吸运转。

<sup>4)</sup> 如果选择了选项, 最高环境温度限为50 ° C。

<sup>5)</sup> 也可购买不锈钢版本。



## 1.5.4 带两个换热器的冷却器型号

商品货号将设备配置编号。为此，请使用以下型号代码：

4496	3	1	2	X	1	X	1	X	X	X	X	X	X	X	X	0	0	0	产品特征
<b>冷却器型号</b>																			
1 TC-MIDI+ 6121:环境温度 40 ° C																			
2 TC-MIDI+ 6122:环境温度 60 ° C																			
<b>认证</b>																			
1 适用于带FM认证的普通安装地点																			
<b>供电电压</b>																			
1 115 V AC, 50/60 Hz																			
2 230 V AC, 50/60 Hz																			
<b>换热器</b>																			
1 2 2 杜兰玻璃, STG-2, 公制																			
1 2 7 杜兰玻璃, STG-2-I, 英制																			
1 3 2 PVDF, STV-2, 公制 <sup>1)</sup>																			
1 3 7 PVDF, STV-2-I, 英制 <sup>1)</sup>																			
<b>蠕动泵 <sup>4)</sup></b>																			
0 不带蠕动泵																			
2 CPdouble带软管接头, 有角度的																			
4 CPdouble带螺旋接合, 公制/英制																			
<b>样气泵 <sup>3)</sup></b>																			
0 不带样气泵																			
1 P1, 1个气路, PVDF, 底部安装																			
2 P1, 1个气路, 带旁路阀, 底部安装																			
6 P1, 1个气路, PVDF, 侧面安装 <sup>2)</sup>																			
7 P1, 1个气路, 带旁路阀, 侧面安装 <sup>2)</sup>																			
<b>检湿器 <sup>4)</sup> / 过滤器</b>																			
0 0 不带过滤器, 不带检湿器																			
0 1 不带过滤器, 1台带适配器 PVDF <sup>5)</sup> 的检湿器																			
1 0 1台过滤器, 不带检湿器																			
1 1 1台过滤器, 带集成的检湿器																			
<b>信号输出端</b>																			
0 0 仅状态输出																			
1 0 模拟输出, 额外4...20 mA																			

<sup>1)</sup> 冷凝物出口仅适用于蠕动泵的连接。

<sup>2)</sup> 侧面安装气泵P1时仅能用1台过滤器。

<sup>3)</sup> 原厂管接头用于抽吸运转。

<sup>4)</sup> 如果选择了选项, 最高环境温度限为50 ° C。

<sup>5)</sup> 也可购买不锈钢版本。

## 2 安全提示

### 2.1 重要提示

只有在下列条件完全满足时允许使用该设备：

- 于操作和安装说明书所述条件下，依铭牌并为规定的应用使用本产品。若擅自改动设备，比勒科技有限公司不承担任何责任，
- 遵守铭牌上的说明和标记。
- 在数据表和说明书中给出的限值得以遵守，
- 监测设备/保护装置得以正确连接，
- 由比勒科技有限公司进行未于本说明书中描述的服务和维修，
- 使用原装备件。

本操作说明书是设备的一部分。制造商保留其在未事先声明的情况下修改性能、规格或设计的权利。请保管好本说明书，以供日后使用。

### 各种安全警告的定义

<b>危险</b>	提示有紧急危险情况的标识，如不可避免会引起重度身体损伤或者直接死亡。
<b>警告</b>	提示有中度风险的危险情况的标识，如不可避免可能会引起重度身体损伤或者死亡。
<b>注意</b>	提示有低风险的危险情况的标识，如不可避免可能会引起设备损伤或轻微至中度的身体损伤。
<b>提示</b>	提示设备或仪器重要信息的标识。

### 警告标志

在本手册中，使用以下警告标志：

	一般性危险警告		常规性提示
	电压警告		请拔出电源插头
	吸入有毒气体危险警告		请佩戴呼吸保护器
	腐蚀性液体警告		请佩戴面部防护装置
	易爆性危险区域警告		请戴上手套

## 2.2 常规性危险提示

仅能由熟悉安全要求和风险的专业人员安装该设备。

请务必遵守安装地相关的安全法规和普遍适用的技术规则。请预防故障发生，避免人身伤害和财产损失。

### 设备操作员必须确保：







- 安全提示和操作说明书可供翻阅并予以遵守，
- 遵守国家有关事故预防条例，
- 不得超过允许的数据并遵循适用条件，
- 使用保护装置和进行规定的维护工作，
- 弃置处理时，遵守法例条文，
- 遵守有效的国家安装规定。
- 保护该设备免受到机械影响。

### 维护和修理

进行维护和修理工作时，须注意以下几点：

- 必须由比勒授权的人员进行设备维修工作。
- 仅进行在操作和安装说明书中描述的改造、维护与安装工作。
- 仅使用原装备件。
- 请勿安装已损坏的或有缺陷的备件。如有必要，请在安装前进行目视检查，以检查备件是否有明显损坏。

在进行任何类型的维护工作时，必须遵守使用国家相关的操作规程和安全指令。

<b>危险</b>	<b>电压</b> 有触电的危险 a) 在进行所有作业时，断开设备电源。 b) 确保设备不会意外地再次开启。 c) 仅能由训练有素的人员打开设备。 d) 注意电源电压是否正确。	 
<b>危险</b>	<b>有毒、腐蚀性气体/冷凝物</b> 样气/冷凝物有可能危害健康。 a) 必要时，请确保安全地疏导气体/冷凝物。 b) 进行任何维护或维修工作前，请中断气体供给。 c) 维护时，请保护自己免受有毒/腐蚀性气体/冷凝物侵害。请穿戴适当的防护设备。	   
<b>危险</b>	<b>潜在爆炸性环境</b> 应用于易爆区域中有爆炸危险 该设备不适用于易爆区域中。 禁止将可燃或爆炸性气体混合物输送通过设备。	

### 3 运输和储存

只应在原包装或合适的替代包装中运输产品。

在不使用时，应对设备加以保护，防止其受潮受热。必须将其储存于-20° C至60° C (-4 ° F bis 140 ° F) 下的封顶的、干燥且无尘的室内。

## 4 安装和连接

### 4.1 安装地点要求

该设备被设计安装于封闭的空间内，作为壁挂式仪器使用。户外使用时，必须提供足够的全天候保护。

请如此安装本设备，使冷却器下方有足够的空间以排除冷凝物。上方为气体供给安排一定的空间。

须确保不超出允许的环境温度范围。冷却器的对流不得受到阻碍。通风口至下一个障碍物间必须留有足够的空间。特别是在空气出口侧，必须保持至少10 cm 的距离。

若安装在封闭的外壳，如分析柜中，须确保足够的通风。若对流不充分，我们建议您用空气冲洗机柜，或设置一个风扇来降低内部温度。

### 4.2 安装

请倾斜铺设至冷却器的气体供给管道。进气口被标记为红色，且另标有“IN”。

若大量出现冷凝物，我们建议使用一个带自动排水阀的脱水罐。为此适用我们的冷凝水分离器11 LD V38、AK20、AK 5.5或AK 5.2型号。

须将冷凝排除用的玻璃容器和自动疏水罐安装于设备的外部下方。当使用自动疏水罐时，须将气泵安装于冷却器的上游（压力驱动），否则不能保证疏水罐正常运行。

若气泵位于冷却器的出口处（抽吸操作），建议使用玻璃制冷凝水收集器或使用蠕动泵。

#### 连接疏水罐

取决于材料种类，在换热器与疏水罐间须建立一条由螺纹套管接头与管道或软管构成的连接。若连接管为不锈钢制，可将疏水罐直接悬挂于连接管上，若连接管为软管，须借助于一个夹具将疏水罐单独固定。

可将疏水罐直接连接于换热器上。

原则上，须以一定斜率并以最小标称直径为DN8/10（5/16“）的管道铺设冷凝排除线。

换热器DTV不能与自动疏水罐一同运行。

#### 4.2.1 连接气路连接过滤器 (可选)

已用管道将换热器的出口和过滤器的入口相连。须使用合适的螺纹套管接头仔细且专业地连接气体出口处的G $\frac{1}{4}$ 或NPT  $\frac{1}{4}$ 接头（过滤器的头上标示有NPT）。

若订购冷却器时选择了无检湿器的过滤器，过滤器头部可能连有一个旁路。

过滤头上设有一G $\frac{1}{4}$ 内螺纹，出厂时已以塞子封住。欲使用它，请旋下塞子并拧入一颗合适的螺纹套管接头。请注意是否泄漏。

#### 提示



通过安装过滤器，系统中的最大允许工作压力受到限制！  
工作压力  $\leq 2$  bar

#### 4.2.2 连接 流量适配器 (可选)

若订购冷却器时选择了无过滤器的检湿器，该冷却器出厂时已被安装于一个流量适配器中。

换热器的输出端和流量适配器的输入端之间已通过软管连接。须使用合适的螺纹套管接头仔细且专业地连接气体出口处的G $\frac{1}{4}$ 或NPT  $\frac{1}{4}$ 接头（过滤器的头上标示有NPT）。

#### 4.2.3 连接检湿器 (可选)

若订购冷却器时选择了 检湿器，该冷却器出厂时已被安装于一个流量适配器中或选购了过滤器时已被安装并连接于过滤头上。

## 4.2.4 样气管路连接

若您订购了带有样气泵的冷却器，该泵已经安装和接线。随附订购的附件已被安装并连接到样气泵。

可以将样气泵安装在冷却器下方或旁侧上。

避免混合安装，即将金属管道安装于塑料体。若对某些应用不可避免，请将金属接头小心地，而不是强行地拧入泵体中。

请如此铺设管道，于输入和输出处留出足够距离的管道，以保持其弹性。

气泵的安装环上都以IN标注入口（输入）和以OUT标注出口（输出）。确保气体管线连接紧密。

## 4.2.5 连接蠕动泵 (可选)

若您订购了带有蠕动泵的冷却器，该泵已经安装和接线。随附订购的换热器已被安装并连接到蠕动泵。

须仔细、专业地使用合适的软管和管夹连接泵的冷凝物出口用的接口 $\phi 6$ 。

带螺纹连接DN 4/6或1/6“-1/4”的型号配有夹紧环和锁紧螺母，必须使用合适的软管小心连接。

### 提示



通过安装蠕动泵 CPsingle / CPdouble，系统中的最大允许工作压力受到限制！  
工作压力  $\leq 1$  bar

## 4.2.6 连接换热器

左图中示意性地示出了两个单独的换热器的连接。

为了最大限度地减少在冷却器中的气体洗出，两个（结构相同的）换热器必须彼此串联运行（右图）。为此可以采取如下措施：

1. 换热器2上的以红色标记的气体入口处的的气体输入管线（预冷）。
2. 换热器2的气体出口与换热器1的以红色标记的气体入口之间的连接线（后冷却）。
3. 在换热器1的气体出口处安装最终的气体输出线。

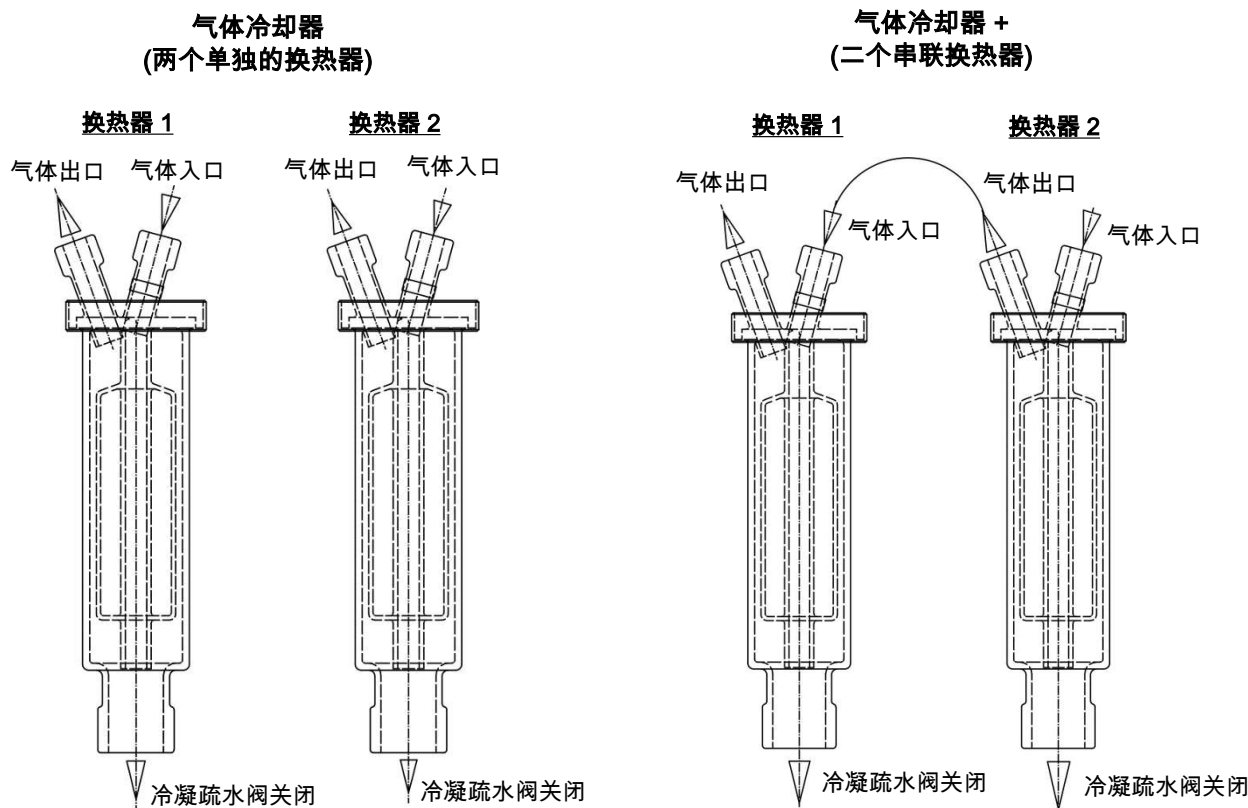

进气口已被标记为红色。

若使用由玻璃制的换热器，在连接气体管线时，请确保密封件位置正确（见图）。密封件由一个带PTFE垫片的硅环构成。PTFE一面须朝向玻璃螺纹。

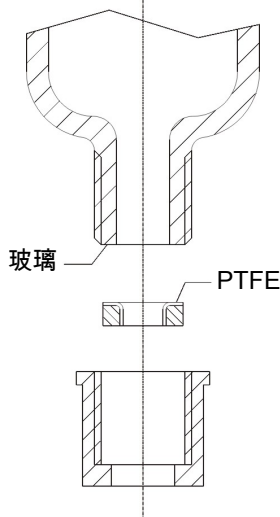

### 4.3 电气连接

操作人员必须为设备安装一个外置分离器，该装置明显地归入设备。

此分离器

- 必须位于设备附近，
- 必须方便用户触及，
- 必须符合IEC 60947-1与IEC 60947-3标准，
- 必须断开所有电源连接和状态输出的载流导体且
- 不得安装于电力线上。

必须根据技术数据中的规格保护设备的电源。

#### 电位均衡/静电

静电会引起易燃火花。避免静电。冷却器的所有导电部件都必须接地！

在外壳上须为接地/电位补偿导体连接一个接头。请为外壳进行足够接地（导体截面至少4 mm<sup>2</sup>）。

#### 警告



#### 危险的电压

仅能由训练有素的专业人员执行线路连接。

#### 注意



#### 错误电压危险

错误的电压会毁坏设备。  
正确的电压可以从铭牌上看到。

#### 警告



#### 高电压

进行绝缘测试时将损坏设备  
请勿在 **整个设备上以高压进行**抗电强度试验！

#### 抗电强度试验

本设备配备了大量的EMC防护措施。出厂时，已进行了必要的测试（取决于批准，测试电压为2.1 kV和2.55 kV DC）。

若您想亲自再次测试抗电强度，请在整个设备上进行。仅使用指定值和直流电压检查设备。用交流电压进行抗电强度试验时，电子元件将受损。推荐电压为2.1 kV DC，2 s。测试前，断开设备的所有电源线。可以直接通过电源连接施加电压。

## 通过接头连接

本设备配备了分别用于供电和信号输出的EN 175301-803接头各一个。正确连接电缆时，须将各接头无混淆危险地连接。因此，请确保该接头于连接电缆后再次得以妥善连接。随后须说明布线情况，数字应与接头上的相对应。

电源线的横截面必须与额定电流相适应。使用的电缆的横截面至多为 $1.5\text{mm}^2$  (AWG 16) 和一根直径为8-10 mm (0.31 - 0.39 英寸) 的电缆。

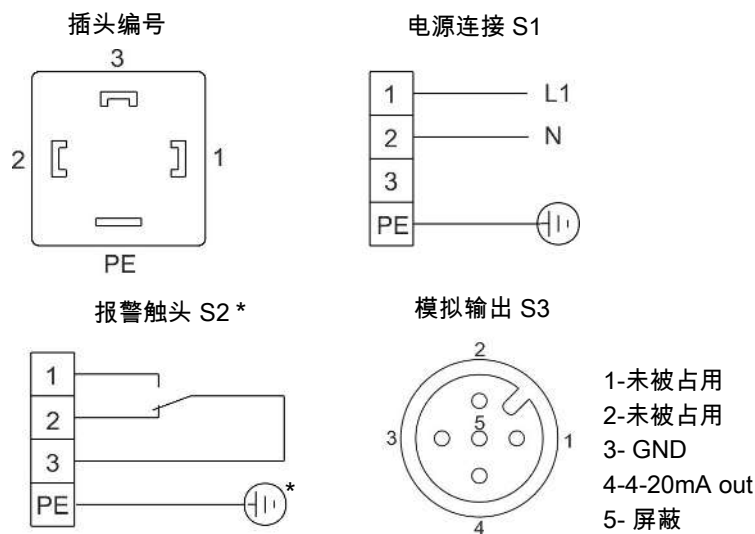

\* 在电压 $\geq 33\text{ V AC}$ 或 $\geq 70\text{ V DC}$  下使用报警触点时请接地。

S1和S2卡紧区的直径为8-10 mm (0.31 - 0.39英寸)。

## 4.4 信号输出端

本设备具有各种状态信号。警报输出端的最大断流容量各为 $250\text{ V AC}/150\text{ V DC}$ ,  $2\text{ A}$ ,  $50\text{ VA}$ 。

当冷却器的温度超出规定范围，将通过报警触点/状态输出 (S2) 引发报警。报警不会指示是由过热或是过冷而触发。

前面板包括三个LED:

颜色	标题	功能
红色	S2	超过/低于温度，设备出错
黄色	S1	---
绿色	OP	正常运行

OP和S2的LED灯指示类似于报警触头S2的设备状态。

若“温度信号”选件已集成，便能显示与冷凝器的模拟输出的实际温度对应的信号。

若已安装了检湿器 (可选)，当处理过的样气中含有湿气或检测到电缆断裂时，将通过报警触点/状态输出 (S2) 引发报警。不能区分报警器/电缆断裂是由检湿器1或2引起。此信息将出现在显示屏上。

可通过带M12x1接口的内置插头 (S3) 删除该温度信号。此接口位于冷却器顶部的检湿器用端口的旁边。

### 对信号输出端的描述

功能/接触	描述
至S2) 内部转换触点: 大 $250\text{ V AC} / 150\text{ V DC}$ , $2\text{ A}$ , $50\text{ VA}$	通过两个开关输出端可标记以下设备状态: 触点3与2间已闭合 (警报) - 无电源电压和/或温度实际值已超过已设定的阈值 触点3与1间已闭合 (正常) - 已施加电源电压 + 实际温度在设定的阈值之内 <b>带检湿器为选件</b> 触点3与2间已闭合 (警报) - 检湿器确认样气中的残留水分或电缆断裂: 错误消息 触点1与3间已闭合 (正常) - 样气中无残留水分 / 电缆未断裂
至S3) 4-20 mA 模拟输出 ( $R_{\text{负载}} < 500\Omega$ )	实际温度的信号 (请使用屏蔽电缆) <b>带温度信号为选件</b> $T_{\text{冷凝器}} = -20\text{ }^{\circ}\text{C} \triangleq (-4\text{ }^{\circ}\text{F}) \rightarrow 4\text{ mA} / 2\text{ V}$ $T_{\text{冷凝器}} = 5\text{ }^{\circ}\text{C} \triangleq (41\text{ }^{\circ}\text{F}) \rightarrow 9\text{ mA} / 4,5\text{ V}$ $T_{\text{冷凝器}} = 60\text{ }^{\circ}\text{C} \triangleq (140\text{ }^{\circ}\text{F}) \rightarrow 20\text{ mA} / 10\text{ V}$



## 5 运行和操作

### 提示



禁止不合规操作设备！

开启冷凝器后，可看到冷却板的温度显示。指示灯闪烁，直至块温度达到设定值（±可调报警范围）。状态触头在报警位置。若已达到设定温度范围，温度将被持续地显示，且状态触头被切换。若在运行过程中，显示屏闪烁或出现错误消息，请查阅“故障排除”一节。功率数据和边界值请参照数据页。

### 5.1 功能描述

冷却器的控制装置由微处理器实现。通过出厂预设，控制器已考虑到内置的换热器的不同特征。

可编程显示器根据所选择的显示单元（°C / °F）显示块温度（出厂 °C）。可以借助5个键，轻松地进行菜单驱动的应用程序相关的个别设置。这适用于目标出口露点，它可以被设置为2至20 °C（36至68 °F）（出厂5 °C/41 °F）。

其次，可以调节低温或过热的警告阈值。可相对于设定的出口露点  $\tau_a$  设置这些。

低温时，有在  $\tau_a - 1$  至  $- 3$  K（至少 1 °C / 34 °F 冷却块温度）的区间可用，过热时，有在  $\tau_a + 1$  至  $+ 7$  K 的区间可用。两值的出厂设置为3 K。

超越或低于设定的报警区域（例如，在接通后）时，由显示灯闪烁以及由状态继电器指示。

状态输出可以，例如，用于控制样气泵，以使仅当达到允许的冷却区域时接通气流或在检湿器警报时关闭泵。

分离出冷凝物可以通过连接蠕动泵或安装的自动疏水罐排出。

此外，可装配精细过滤器，可选的检湿器被集成于其中。

很容易透过玻璃罩看到过滤器元件的污染。

只须拆下检湿器。若因故障，水冲入冷却器中，且蠕动泵或自动疏水罐不能将其排出时，可能有必要。

在气体冷却器上可安装一气泵P1，可选地以旁通阀调节流量。由此，可在单链系统上增设一台输送泵，即以一台简单的换热器或在相应的应用时，串联连接双联换热器的两个气路，如冷却器1 - 泵 - 冷却器2。

### 5.2 选件 三角T型控制器

并非所有应用都需要5 °C（41 °F）的出口露点。对于一些应用，较高的露点已足够。在其它应用中，不取决于一个稳定的出口露点，若气体为干燥，即出口露点足够多地低于环境温度已足够。

在此，电子装置测量环境温度并调节出口露点到一个可调的、低于环境温度的数值。以此，可将可能的制冷功率延伸到换热器的界限。须注意，出口露点随环境温度变化，不可将一个稳定的露点作为测量的前提。

目标温度范围由环境温度、可调节温度差和报警限值限定。三角T型控制器活跃时，或块温度不在目标温度范围内，在显示屏上闪烁出现状态消息“dt”。

**例如：**对于设定的5 °C（41 °F）的出口露点，30 °C（30 K/54 °F）的差值意味着，在低于约35 °C（95 °F）的环境温度下露点是稳定的，并只对环境温度峰值在35 °C（95 °F）以上时，相对于环境温度的安全降温才有优先权。然后，超过35 °C（95 °F）时，冷却功率曲线中标注的35 °C（95 °F）时的冷却功率可用。

## 5.3 菜单功能操作

### 就操作原理的简要阐释：

仅需通过5个按键操作。它们有以下功能：

按键	区域	功能
← 或 OK	显示器	- 从测量值显示切换至主菜单
	菜单	- 选择已显示的菜单项
	输入	- 采用或选择一个编辑过的值
▲	显示器	- 临时切换至另一种测量值显示（若选项可用）
	菜单	- 向后翻页
	输入	- 增加值或在选择中翻页 - 此处适用： - 按键1 x 按下 = 一步地改变参数/值； - 按住按键不放 = 快速运行（仅数值） - 显示闪烁：变更了的参数/值 - 显示不闪烁：原先的参数/值
▼	显示器	- 临时切换至另一种测量值显示（若选项可用）
	菜单	- 向前翻页
	输入	- 减少值或在选择中翻页
ESC	菜单	- 返回上级菜单
	输入	- 返回目录 将不保存更改！
F 或 Func		- 确定收藏夹菜单。 （提示：即使启用菜单锁，收藏夹菜单仍可被调出！）

### 5.3.1 菜单锁定

为了防止意外改变设备的设置，可锁定某些菜单。为此目的，必需确立代码。您如何设定或取消菜单锁定，见菜单项 **toP > L0c**下的菜单“全局设置”（**toP**）。

交付时，未开启菜单锁定且所有菜单项可用。

当开启菜单锁时，若未输入正确的密码，只有下列项目可见：

菜单项	注释
<b>toP &gt; unit</b>	选择显示的温度单位（°C 或 °F）。
F或Func.	调出收藏夹菜单 <b>提示! 此菜单可出自通常锁定的区域。</b>

## 5.3.2 菜单导航总览

若您在正常模式下按下OK键，当开启菜单锁定时，在显示器上显示提示输入code。以按键▲和▼输入正确的代码并按下OK。输入不正确或无输入时，不可取消菜单锁，您不能使用所有菜单项。

若您忘记了密码，请随时输主代码287入菜单，以禁用菜单锁定。

菜单结构的概览见下图。

只有当已采用适当的设置或状态消息存在时，划成虚线的加框的点才会显示。

标准出厂设置和设置区域于概览中以及在相应的菜单项中给出。出厂预设适用，除非另有约定。

您可以按下按键ESC中断输入与菜单选择，不对其保存。

菜单：

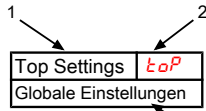

1. 菜单名称
2. 显示器
3. 简要说明

参数：

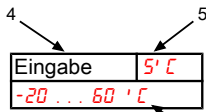

4. 输入一个值
5. 出厂设置
6. 参数范围

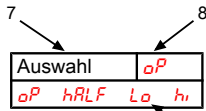

7. 从值列表中选择
8. 出厂设置
9. 参数范围/选择

可选的菜单导航：

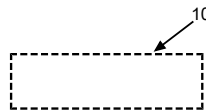

10. 虚线框 = 选项



图1: 菜单概览TC MIDI

## 5.4 菜单功能说明

### 5.4.1 显示菜单

#### 测量显示 块温度

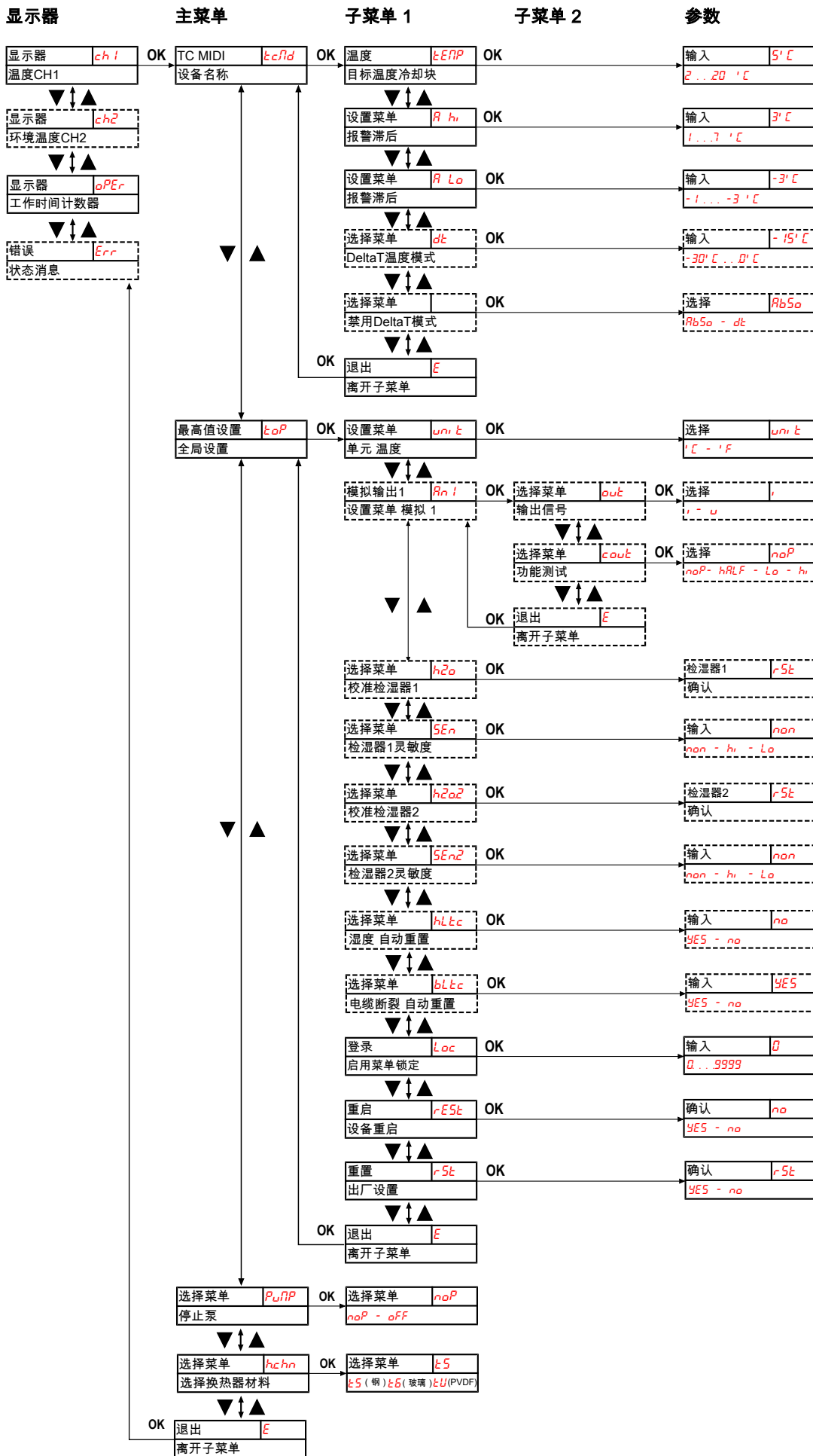
显示 → **ch1**



取决于设备状态，温度会持续、闪烁或与状态消息交替显示。

#### 测量显示 环境温度

显示 → **ch2**



该显示仅适用于带有“Delta-T”选项的设备。取决于设备状态，温度会持续、闪烁或与状态消息交替显示。

#### 显示设备运行小时数/时间

显示 → **oper**



显示设备运行时间设备运行时间无法被复位，可以以各种显示格式输出。要显示/退出运行时间显示，必须按下“Enter”按键。

- **yy.mm** - 以年和月表示（默认）
- **mth** - 以月表示
- **weeh** - 以周表示
- **days** - 以日表示
- 一个月相当于30日。通过按下“F”键，可以在显示形式之间切换。在显示屏中，所选格式可以首先读取为短文本，然后读取持续时间。

#### 错误代码显示

显示 → **err**

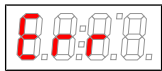

如果发生非操作性错误/设备故障，显示的错误号将指示可能的原因和补救措施。

### 5.4.2 主菜单

#### 珀耳帖冷却器TC MIDI (tc.Md)

显示 → **tc.Md**



从此处可到达设定冷却器的目标温度和容差范围（报警阈值）。

#### 全局设置 ( ToP设置 )

显示 → **toP**

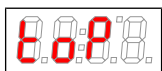

在此菜单中，将对冷却器进行全局设置。

## 蠕动泵和样气泵

显示 → PUMP

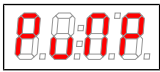

开启及关闭蠕动泵和样气泵。

参数范围: noP, oFF

出厂设置: noP

提示: 状态切换, „PUMP“ 闪烁。

## 选择换热器材料

显示 → h. chn

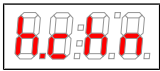

选择换热器材料

参数范围: tS (钢), t6 (玻璃), tU (PVDF)

出厂设置: tS (不带换热器的冷却器), 或根据配置的相应材料

## 退出主菜单

显示 → E



选择该项, 将返回到显示模式。

## 5.4.3 子菜单 1

### 目标温度 (温度)

显示 → 冷却器 → 温度



此设定为冷却器温度设定值。

参数范围: 2 ° C至20 ° C (35.6 ° F至68 ° F)

出厂设置: 5 ° C (41 ° F)

提示: 温度改变时, 显示屏将在必要时闪烁, 直到达到新的工作区间。  
当键盘上锁时, 该菜单项不可见。

### 报警上限 (报警高)

显示 → 冷却器 → A Hi

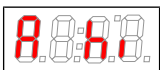

此处可对可视化警报及报警继电器设置上限阈值。报警阈值基于设定的冷却器温度。

参数范围: 1 ° C至7 ° C (1.8 ° F至12.6 ° F)

出厂设置: 3 ° C (5.4 ° F)

提示: 当键盘上锁时, 该菜单项不可见。

### 报警下限 (报警低)

显示 → 冷却器 → A Lo



此处可对可视化警报及报警继电器设置下限阈值。报警阈值基于设定的冷却器温度。

参数范围: -1 ° C至-3 ° C (-1.8 ° F至-5.4 ° F)

出厂设置: -3 ° C (-5.4 ° F)

提示: 当键盘上锁时, 该菜单项不可见。

## DeltaT (dt)

显示 → 冷却器 → dt

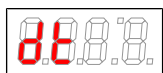

在此，可以调节与环境温度的目标差。

参数范围: -30 K...0 K

出厂设置: -15 K

提示: 当键盘上锁时，该菜单项不可见。

若块温度不在目标温度范围内，在显示屏上闪烁出现状态消息“dt”。

## DeltaT模式 (模式)

显示 → 冷却器 → 模式



在此可启/禁用DeltaT模式。

参数范围: AbSo , dt

出厂设置: Abso (正常模式)

提示: 当键盘上锁时，该菜单项不可见。

## 退出子菜单 1

显示 → 子菜单 → E



通过选择，返回到主菜单。

## 5.4.4 子菜单 1 (全局设置)

### 单元 温度

显示 → toP → unit

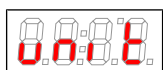

在此，可选择温度显示单元。

参数范围: 'C, 'F

出厂设置: 'C

### 模拟输出

显示 → toP → An1

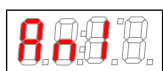

在此子目录中，将设定模拟输出 1，见 子菜单 2 (模拟输出 1) 章节。

提示: 当键盘上锁时，该菜单项不可见。

### 校准检湿器

显示 → toP → h2o (h2o)



若安装有检湿器，可在此进行校准。须以干气冲洗设备。

提示: 出厂前，曾以环境空气进行过校准。更换检湿器后，有必要重新校准。

欲校准检湿器，将菜单sEn设置为 hi。

当键盘上锁时，该菜单项不可见。

若在设置中集成了多台检湿器，它们在菜单中会被编号。在其中，h2o代表第1台，h2o2代表第2台检湿器。同样地也适用于在菜单SEn中设置传感器的灵敏度。

## 检湿器的灵敏度

显示 → toP → SEn



若安装有检湿器，在此该检湿器的灵敏度可能降低。

参数范围: hi: 高灵敏度  
Lo: 低灵敏度  
non: 无检湿器

出厂设置: hi

提示: 当键盘上锁时，该菜单项不可见。

## 检湿器: 湿气侵入后自动复位

显示 → toP → hLtc

(hLtc = 湿度锁存)。该设置适用于所有连接的检湿器。



确定湿气侵入的消息是否被手动重置或在干燥传感器后自动复位。

参数范围: YES: 由用户重新启动设备前，该状态被标记，泵被重新激活。  
no: 状态消息将被自动重置/若未检测到湿气，泵被重新开启。

出厂设置: no

提示: 当键盘上锁时，该菜单项不可见。

## 检湿器: 电缆断裂后自动复位

显示 → toP → bLtc

(bLtc = 断线闭锁)。该设置适用于所有连接的检湿器。



确定电缆断线报警是否手动复位或当测量信号有效时，自动消失。

参数范围: YES: 由用户重新启动设备/确认错误前，该状态被标记，泵被禁用。  
no: 若检测到检湿器，错误信息消失/泵被重新开启。

出厂设置: YES

提示: 当键盘上锁时，该菜单项不可见。

## 菜单锁定

如果你想防止未经授权的访问菜单，输入锁码的值。为此，只有输入正确的密码，才能达到某些菜单项。

显示 → toP → Loc

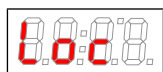

通过此设置可取消或激活菜单锁。

参数范围: 0 至 9999

出厂设置: 0 (取消键盘锁定)

提示: 当键盘上锁时，该菜单项不可见。

## 重启

显示 → toP → rESt

(rESt = 重启)



该设备将重新启动，所有的设置仍得到保留。所有的错误信息都被复位。  
检湿器将不依赖于菜单 h.Ltc 和 h.Moi 中的设置被复位。

参数范围: YES: 执行重启。显示屏显示设备的软件版本，并返回到测量值显示。  
no: 无需重启离开菜单。

提示: 用户设置得以保留。



## 出厂设置

显示 → toP → rst

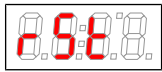

通过此设置可恢复出厂设置。

参数范围: Yes: 已恢复出厂设置。  
No: 不保存更改离开菜单。

出厂设置: No

提示: 当键盘上锁时, 该菜单项不可见。

## 退出子菜单 1

显示 → 子菜单 → E



通过选择, 返回到主菜单。

## 5.4.4.1 子菜单 2 (模拟输出 1)

在模拟输出端, 给出冷却器的实际温度。

### 信号行为

在正常模式下 (noP), 在测量点给出实际温度。为了测试, 恒定值 hi, Lo 或 hALF 可被生成。在此, 在模拟输出端有一个恒定的信号等候处理, 其值在表中给出。

常量	电流输出	电压输出
	4 - 20 mA	2 - 10 V
hi	20 mA	10 V
Mi	12 mA	6 V
Lo	4 mA	2 V
noP	4 - 20 mA	2 - 10 V

在测试完信号行为后, 请务必调至正常模式 (noP)。

显示 → toP → An1 → cout

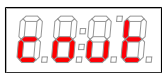

在此设置中, 将确定如何模拟输出。

参数范围: noP = 操作 (普通模式), hi, Lo, hALF

出厂设置: noP

提示: 当键盘上锁时, 该菜单项不可见。

## 选择 -> 输出信号

显示 → toP → An1 → out



选择输出信号的方式。

参数范围: i 状态输出 4... 20 mA  
u 状态输出 2...10 V

出厂设置: i

提示: 在更改设置前断开测量设备电源!  
当键盘上锁时, 该菜单项不可见。

## 退出子菜单 2

显示 → toP → An1 → E



通过选择, 返回到子菜单 1。

## 5.4.5 确定收藏夹菜单

以按键**F**或**Func**（功能键）您可确定一份收藏夹菜单，以后只需轻轻一按即可到达。

- 请调用您欲设为收藏的菜单。此菜单是否可被锁定并不重要。
- 请您按功能键的时长大于3 s。  
当前的菜单已确定为收藏。在显示器上短暂地出现消息**FunC**。
- 以**ESC**或**E** (Exit)回到显示。

若您欲调用收藏夹菜单，请按下**F**或**Func**键。

**提示!** 即使启用菜单锁，收藏夹菜单仍可被调出。

## 6 保养

冷却器的基本版不需要特殊保养。

然而，取决于冷却器的类型，可包括不同的选件。此时，必须定期进行下列保养工作：

- **选件蠕动泵：**检查软管（见更换蠕动泵软管（可选）章节）
- **过滤器为选件：**检查过滤元件（见更换滤芯（可选））
- **选件检湿器：**校准检湿器（见校准检湿器（可选）章节）
- **选件样气泵：**检查阀门是否被污染。在运行500小时后，须将紧固环的螺丝以3 Nm重新拧紧。（见章节 更换样气泵的进气和排气阀（可选））

进行维护工作时，须注意以下几点：

- 仅能由熟悉安全要求和风险的专业人员维护设备。
- 请您仅执行于本操作和安装说明书中描述的维护。
- 进行保养工作时，请遵循所有相关的安全和管制信息。

### 危险

#### 电压



有触电的危险

- a) 在进行所有作业时，断开设备电源。
- b) 确保设备不会意外地再次开启。
- c) 仅能由训练有素的人员打开设备。
- d) 注意电源电压是否正确。



### 危险

#### 有毒、腐蚀性气体/冷凝物



样气/冷凝物有可能危害健康。

- a) 必要时，请确保安全地疏导气体/冷凝物。
- b) 进行任何维护或维修工作前，请中断气体供给。
- c) 维护时，请保护自己免受有毒/腐蚀性气体/冷凝物侵害。请穿戴适当的防护设备。



## 7 服务和维修

若操作过程中发生错误，在此章节中，您可找到就故障诊断和消除的提示。

必须经由比勒授权人员进行设备维修。

若您有任何疑问，请联系我们的客服：

电话：+49- (0) 2102-498955或您当地的销售代表

若在消除故障并接通电源后仍不能正常工作，须由制造商检查该设备。为此，请以合适的包装将设备发送至：

Bühler Technologies GmbH

- 维修/服务 -

Harkortstraße 29

40880 Ratingen

Deutschland

请将填写并签署好的 RMA 一去污声明附入包装。否则您的维修委托将不予处理。

该表格位于本手册的附录中，但也可通过e-mail另行索取：

service@buehler-technologies.com。

### 7.1 故障诊断与排除







问题/故障	可能的原因	补救
气体出口中有冷凝物	- 冷凝物收集容器已满	- 倒空冷凝水收集容器
	- 在自动疏水罐中阀或许被卡住	- 双向冲洗
	- 冷却器已过载	- 遵从限制参数
减少了的气流量	- 气路堵塞	- 卸下并清洗换热器
	- 冷凝输出口冻结	- 必要时更换滤芯
过热	- 未达到工作点	- 寄回设备
	- 虽然冷却器运转，制冷功率过低	- 等待（最多20分钟）
	- 过高流量/过高露点/过高气体温度	- 请务必确保通风槽未被盖住（热量堆积）
	- 内置风扇停转	- 遵循极限参数/装备脱水罐
过热	- 控制器损坏	- 检查并在必要时更换
		- 寄回冷凝器

## 7.1.1 显示屏上有错误信息

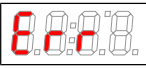
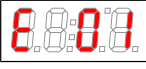
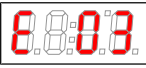
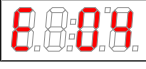
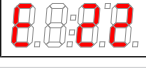
若出现错误，将在显示器上显示“Err”。通过按下“▲”键，显示错误编号。

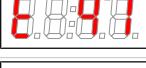
发生故障后，将显示错误消息，直到设备重新启动，或通过按下“Func”键确认了错误。仅当故障条件不存在时，才能确认。

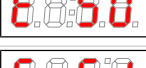
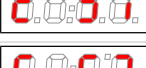
原因/补救:下面列出了各错误最可能的原因和应对措施。若上述措施不能奏效，请联系我们的客服:

问题/故障	可能的原因	补救
无显示	<ul style="list-style-type: none"> <li>- 无电压</li> <li>- 连接线散落</li> <li>- 显示器损坏</li> </ul>	<ul style="list-style-type: none"> <li>- 检查电缆</li> <li>- 检查保险丝</li> <li>- 检查连接</li> </ul>
 D1.02 (永久)	<ul style="list-style-type: none"> <li>- (显示显示器的软件版本)。</li> <li>- 无至控制器的通讯</li> </ul>	<ul style="list-style-type: none"> <li>- 检查连接</li> </ul>
 错误	<ul style="list-style-type: none"> <li>- 存在一个错误</li> </ul>	<ul style="list-style-type: none"> <li>- 读出上述错误编号</li> </ul>
 错误01	<ul style="list-style-type: none"> <li>- 控制器故障</li> </ul>	<ul style="list-style-type: none"> <li>- 确认错误 (暂时中断)</li> <li>- 切断电源约5s</li> <li>- 联系服务</li> </ul>
 错误03	<ul style="list-style-type: none"> <li>- 微控制器故障/ MCP2</li> </ul>	<ul style="list-style-type: none"> <li>- 联系服务</li> </ul>
 错误04	<ul style="list-style-type: none"> <li>- EEPROM错误</li> </ul>	<ul style="list-style-type: none"> <li>- 联系服务</li> </ul>
 错误22	<ul style="list-style-type: none"> <li>- 检湿器1电缆断裂</li> </ul>	<ul style="list-style-type: none"> <li>- 检查检湿器线缆</li> <li>- 检查检湿器</li> </ul>
 错误32	<ul style="list-style-type: none"> <li>- 检湿器2电缆断裂</li> </ul>	<ul style="list-style-type: none"> <li>- 检查检湿器线缆</li> <li>- 检查检湿器</li> </ul>
 错误40	<ul style="list-style-type: none"> <li>- 温度传感器1一般错误</li> </ul>	<ul style="list-style-type: none"> <li>- 传感器可能损坏</li> </ul>
 错误41	<ul style="list-style-type: none"> <li>- 温度传感器1低温/短路</li> </ul>	<ul style="list-style-type: none"> <li>- 检查温度传感器连接</li> </ul>
 错误42	<ul style="list-style-type: none"> <li>- 温度传感器1过热/短路</li> </ul>	<ul style="list-style-type: none"> <li>- 检查温度传感器连接</li> </ul>
 错误43	<ul style="list-style-type: none"> <li>- 温度传感器1测量值波动</li> </ul>	<ul style="list-style-type: none"> <li>- 检查温度传感器连接</li> </ul>
 错误50	<ul style="list-style-type: none"> <li>- 温度传感器2一般错误</li> </ul>	<ul style="list-style-type: none"> <li>- 传感器可能损坏</li> </ul>
 错误51	<ul style="list-style-type: none"> <li>- 温度传感器2低温/短路</li> </ul>	<ul style="list-style-type: none"> <li>- 检查温度传感器连接</li> </ul>
 错误52	<ul style="list-style-type: none"> <li>- 温度传感器2过热/短路</li> </ul>	<ul style="list-style-type: none"> <li>- 检查温度传感器连接</li> </ul>
 错误53	<ul style="list-style-type: none"> <li>- 温度传感器2测量值波动</li> </ul>	<ul style="list-style-type: none"> <li>- 检查温度传感器连接</li> </ul>

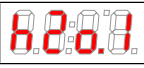
状态文本	可能的原因	补救
 H2o. 1	– 检湿警报 检湿器1	– 干燥 – 检查冷凝物收集容器
 H2o. 2	– 检湿警报 检湿器2	– 干燥 – 检查冷凝物收集容器
 init	– 初始化阶段	– 服务
 PuMP	– 已禁用泵	– 于菜单中再次启用泵
 dt	当时三角T型控制器活跃时：块温度不在限定的温度范围内。 – 冷却器尚处于起动阶段 – 环境温度波动 – 冷却功率不足	– 等候，是否达到目标温度 – 检查环境温度/ 引入的功率 – 流程相关：调整报警域值
 (闪烁)	– 过热/过冷	– 见“故障诊断与排除”章节

## 7.2 安全提示

- 不得在其规格之外运行本设备。
- 必须由比勒授权的人员进行设备维修工作。
- 请仅进行于本安装与操作说明书中描述的改造、维护或安装工作。
- 请仅使用原厂备件。

### 危险

#### 电压

有触电的危险

- 在进行所有作业时，断开设备电源。
- 确保设备不会意外地再次开启。
- 仅能由训练有素的人员打开设备。
- 注意电源电压是否正确。



### 危险

#### 有毒、腐蚀性气体/冷凝物

样气/冷凝物有可能危害健康。

- 必要时，请确保安全地疏导气体/冷凝物。
- 进行任何维护或维修工作前，请中断气体供给。
- 维护时，请保护自己免受有毒/腐蚀性气体/冷凝物侵害。请穿戴适当的防护设备。



### 注意

#### 换热器泄漏的健康危害

换热器中充满了基于乙二醇的冷却介质。  
当换热器泄漏时：

- 避免接触皮肤和眼睛。
- 在换热器中存在泄漏时，请勿重新运行冷却器。须由制造商对冷却器进行修理。



## 7.3 清洗和拆卸换热器

只有当换热器堵塞或者损坏的情况下，才须对其进行更换或修理。若出现频率加大，我们建议检查，将来通过使用过滤器是否可加以避免。

- 封锁进气口。
- 关闭设备并拔除所有的连接器（例如，状态输出连接器插头、电源输入等）。
- 断开气体连接和冷凝物排放装置。
- 向上拉出换热器。
- 清洁冷却巢（冷却块中的孔），因为换热器与硅脂一起使用。
- 冲洗换热器，直到所有的杂质被除去。
- 以硅脂润滑经冷却的外表面上的换热器。
- 旋转着将换热器再次插入冷却巢中。
- 重置气体连接和冷凝物排放装置。气体入口被标记为红色。
- 恢复电压供应/供气，并等待操作准备就绪。
- 打开进气口。

## 7.4 更换蠕动泵软管（可选）

- 封锁进气口。
- 关闭设备并拔除所有的连接器（例如，报警输出连接器插头、电源输入等）。
- 移除蠕动泵上的输入输出软管（**遵守安全指示!**）。
- 松开但并不取下锤头螺钉上的中间滚花螺母。将螺钉向下推。
- 向上揭去盖板
- 拉出侧面的接口并卸下软管。
- 更换软管（比勒备件）并以相反的顺序安装蠕动泵。
- 恢复供电、供气。

## 7.5 更换滤芯（可选）

### 注意



### 过滤器上的气体泄漏

拆卸时，过滤器不能受压。  
请勿重复使用损坏的零件或O型圈。

- 封锁进气口。
- 关闭设备并拔下电源插头。
- 拉托架，同时抓牢过滤器玻璃。
- 通过同时抓牢过滤器头和轻微来回摆动来小心地向下取下玻璃。
- 移除滤芯并放上一个新的。
- 检查密封件，必要时更换。
- 通过同时抓牢过滤器头和轻微来回摆动来再次安上玻璃并插入托架并注意稳固性。
- 恢复供电、供气。

**提示!** 处置滤芯时，请遵从法律法规。

## 7.6 干燥检湿器 ( 可选 )

湿气渗透后，须将检湿器干燥。

- 封锁进气口。
- 关闭设备并拔下电源插头。
- 松开检湿器连接电缆的压紧螺母并取下电缆。
- 逆时针拧开检湿器并拉出检湿器。
- 干燥检湿器。
- 重新插入检湿器，并小心地拧紧螺旋接合。
- 插上连接电缆并拧紧压紧螺母。
- 恢复供电、供气。

## 7.7 校准检湿器 ( 可选 )

- 若替换了检湿器，须将其重新校准。
- 确保干燥气体通过冷却器。
- 选择并确认冷却器菜单。

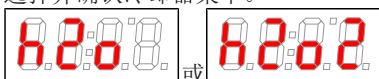

- 选择检湿器的菜单项。



- 显示屏显示 (重置)。
- 通过确认显示屏校准检湿器。

菜单导航的详细综述见“操作和运行”一节。

## 7.8 更换样气泵的进气和排气阀 ( 可选 )



首先拧开旋入式接头。

用一个宽大的一字螺丝刀向外旋转入口或出口单向阀。

**注意:**对于带旁通阀的泵体PVDF和PVDF，气体入口和出口处装有PTFE垫片。您的备用阀门中同样也有这些。插入新垫片之前，请取出旧的。

入口或出口单向阀是同一的。其安装位置决定了功能。如在图中可见，阀的一侧为蓝色，另一侧为黑色。此外，以“EIN”或“IN”标注阀入口和以“AUS”或“OUT”标注阀出口。

入口单向阀

出口单向阀

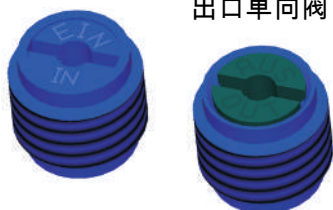



若欲组装气泵，请按相反顺序执行上述步骤。拧紧入口和出口单向阀时，务必遵循规定的旋入扭矩，最大为1 Nm。**注意!** 较强拧紧阀将导致泵本体的永久变形，可能更进一步导致更换泵。

安装旋入式接头时，请注意连接的严密性。

## 7.9 更换旁通阀的O型环（可选）

- 松开阀板上的两颗螺丝，并将整个单元拉出来。
- 以合适的O型环润滑脂（如Fluoronox S90/2）浸湿新的O型环，并连接到主轴。
- 小心地将整个单元旋回泵体，并拧紧螺丝。

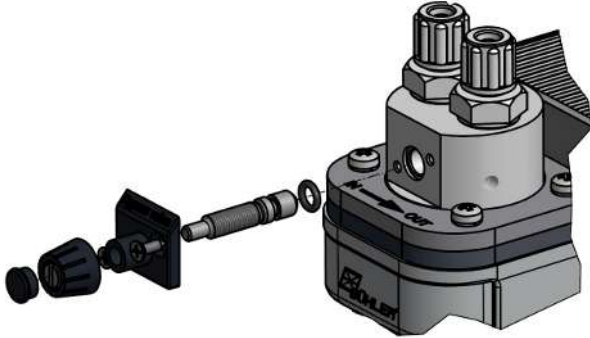

## 7.10 更换波纹管

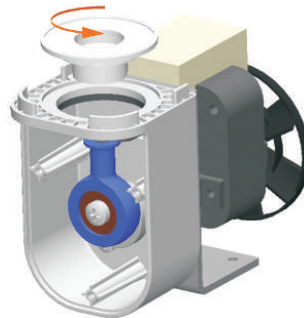
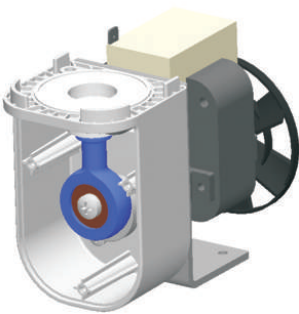

抓住波纹管的底部，也就是转动曲柄的上部，逆时针方向将其旋下。注意不要拆下任何其他垫片。

在重新安装波纹管之前，确保波纹管完好无损。

反序用手拧紧波纹管。

## 7.11 替换件与备件

订购零配件时请注意设备型号和序列号。

附件及设备的升级见参数表或产品目录表。

建议随泵同时订购以下备件：

物品编号	名称
91 00 10 00 07	显示模块MCD400
91 44 05 00 79	控制板显示模块连接电缆
91 00 11 01 80	微控制器电路板LPP MCP2
40 11 00 0	流量适配器型号G, PVDF G1/4
40 11 00 0I	流量适配器型号NPT, PVDF NPT 1/4 “
40 11 00 5	流量适配器型号G, 不锈钢, G 1/4
40 11 00 5I	流量适配器型号NPT, 不锈钢, NPT 1/4”
41 11 10 0	检湿器FF-3-N, 不带电缆
91 44 05 00 81	检湿器连接电缆, 300mm
91 44 05 00 86	检湿器连接电缆, 520 mm
41 50 79 9	过滤器AGF-PV-30-F2-L, G1/4
41 50 79 9I	过滤器AGF-PV-30-F2-L, NPT 1/4 “
91 00 01 01 98	电路板
91 00 01 11 87	控制板
见数据页420011	样气泵P1
见数据页450020	蠕动泵CPsingle, CPdouble

### 7.11.1 耗材和附件

物品编号	名称
45 10 008	自动疏水罐 AK 5.2 (仅压力模式)
45 10 028	自动疏水罐 AK 5.5 (仅压力模式)
44 10 004	自动疏水罐 AK 20 (仅压力模式)
44 10 001	自动疏水罐 11 LD V 38 (仅压力模式)
41 02 00 50	替换滤芯F2-L, 一袋2个
91 44 05 00 38	冷凝器温度模拟输出用电缆 4m
44 10 00 5	冷凝物收集容器GL1, 0.4 l
44 92 00 35 012	蠕动泵0.3 l/h用Norprene替换软管 带角式连接器
44 92 00 35 016	蠕动泵0.3 l/h用Norprene替换软管 带一个角式连接器和接头 (公制)
44 92 00 35 017	蠕动泵0.3 l/h用Norprene替换软管 带一个角式连接器和接头 (英制)
42 28 00 3	P1泵用波纹管
90 09 39 8	旁路P1泵用O型环
42 28 06 6	样气泵P1用进气/排气阀套装 70° C

## 8 废弃处理

该换热器包含基于乙二醇的冷却介质。

在废弃处理产品时，必须遵守适用的国家法律法规。请以对健康和环境不产生危害为原则进行废弃处理。

对于Bühler Technologies GmbH的产品，被划掉的带轮垃圾桶的符号指向欧盟（EU）内电气和电子产品的特殊废弃处理说明。

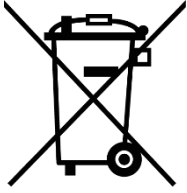

被划掉的垃圾桶的符号表示标有它的电器电子产品必须与生活垃圾分开处理。必须作为废弃的电气和电子设备妥善处理它们。

Bühler Technologies GmbH很乐意废弃处理带有此标签的设备。为此，请将设备寄送到以下地址。



我们在法律上有义务保护我们的员工免受受污染设备造成的危险。因此，我们恳请您理解，只有在设备不含任何刺激性、腐蚀性或其他对健康或环境有害的物料的情况下，我们才能废弃处理您的旧设备。对于每个废弃的电气和电子设备，必须填写“RMA——去污表格和声明”表格，它可在我们的网站上找到。填妥的表格必须贴于包装外部的明显位置。

如需退回废弃电气和电子设备，请使用以下地址：

Bühler Technologies GmbH  
WEEE  
Harkortstr. 29  
40880 Ratingen  
Germany

另请注意数据保护规则，您自己有责任确保您退回的旧设备上没有个人数据。因此，请确保在归还之前从旧设备中删除您的个人数据。

## 9 附录

### 9.1 气体冷却器技术规格

#### TC-MIDI

气体冷却器技术规格				
运行就绪	在最多10分钟后			
环境温度	5 ° C 至 60 ° C			
气体出口露点	5 ° C			
预设:	2 ° C...20 ° C或Delta T调节			
可调:				
防护等级	IP 20			
机械应力	经DNV-GL CG0339振动等级A (0.7g) <sup>1)</sup> 2 Hz-13.2 Hz 振幅 ± 1.0 mm 13.2 Hz -100 Hz加速的测试			
机壳	拉丝不锈钢			
包装尺寸	约350 x 220 x 220 mm			
包括换热器的重量:	约11.5 kg 约15 kg在配备齐全时			
电气规格	无附件的设备		带附件的设备 (P1. x +蠕动泵)	
	<b>230 V AC</b>	<b>115 V AC</b>	<b>230 V AC</b>	<b>115 V AC</b>
	+5/-10%	+5/-10%	+/-5%	+/-5%
	50/60 Hz	50/60 Hz	50 Hz	60 Hz
	1.2 A	2.4 A	1.8 A	3.6 A
	200 W / 280 VA		290 W / 420 VA	
推荐保险丝 (特点: 惰性)	3.15 A	6.3 A	3.15 A	6.3 A
开关功率状态输出	最大250 V AC, 150 V DC 2 A, 50 VA, 无电位			
电气连接	符合EN 175301-803标准的插头			
气体连接和冷凝出口	换热器见表格“换热器概述” 过滤器, 检湿器适配器G1/4“或 NPT 1/4“			
接液部件	参见“选件技术规格”			
过滤器:	参见“选件技术规格”			
检湿器:	参见表格“换热器概况”			
换热器:	参见“选件技术规格”			
蠕动泵:	参见“选件技术规格”			
样气泵:	参见“选件技术规格”			
管件:	PTFE/Viton			
FM编号	3062014			

<sup>1)</sup> 不与添造的气泵结合

## TC-MIDI+

## 气体冷却器技术规格

运行就绪	在最多10分钟后			
环境温度	5 ° C 至 60 ° C			
气体出口露点	预设: 5 ° C 可调: 2 ° C...20 ° C			
防护等级	IP 20			
机械应力	经DNV-GL CG0339振动等级A (0.7g) <sup>1)</sup> 2 Hz-13.2 Hz 振幅 ± 1.0 mm 13.2 Hz -100 Hz加速的测试			
机壳	拉丝不锈钢			
包装尺寸	约350 x 220 x 220 mm			
包括换热器的重量:	约12 kg 约15.5 kg 在配备齐全时			
电气规格	无附件的设备		带附件的设备 (P1. x +蠕动泵)	
	<b>230 V AC</b>	<b>115 V AC</b>	<b>230 V AC</b>	<b>115 V AC</b>
	+5/-10%	+5/-10%	+5%	+5%
	50/60 Hz	50/60 Hz	50 Hz	60 Hz
	1.2 A	2.4 A	1.8 A	3.6 A
	200 W / 280 VA		290 W / 420 VA	
推荐保险丝 (特点: 惰性)	3.15 A	6.3 A	3.15 A	6.3 A
开关功率状态输出	最大250 V AC, 150 V DC 2 A, 50 VA, 无电位			
电气连接	符合EN 175301-803标准的插头			
气体连接和冷凝出口	换热器见表格“换热器概述” 过滤器, 检湿器适配器G1/4“或 NPT 1/4“			
接液部件	参见“选件技术规格”			
过滤器:	参见“选件技术规格”			
检湿器:	参见表格“换热器概况”			
换热器:	参见“选件技术规格”			
蠕动泵:	参见“选件技术规格”			
样气泵:	参见“选件技术规格”			
管件:	PTFE/Viton			
FM编号	3062014			

<sup>1)</sup> 不与添造的气泵结合

## 9.2 选件技术规格

### 冷凝器温度模拟输出技术规格

信号	4-20mA或2-10V 相当于-20° C 至 +60° C冷凝器温度
连接	插头M12x1, DIN EN 61076-2-101

### 蠕动泵CPsingle / CPdouble技术规格

环境温度	0 ° C 至 60 ° C
输送功率	0.31/h (50Hz) /0.361/h (60Hz)带标准软管
真空输入	最高0.8 bar
压力输入	最高1 bar
压力输出	1 巴
软管	4 × 1.6 mm
冷凝出口	软管嘴 Ø6 mm 接头 4/6 (公制), 1/6 “-1/4 “ (英制)
防护等级	IP 40
材料	
软管:	Norprene (标准), Marprene, Fluran
连接:	PVDF

**样气泵P1技术规格**

环境温度	0 ° C 至 50 ° C
工作压力	最高 1.3 bar 绝对
标称输送量	280 l/h (当p = 1 bar 绝对时)
接液材料取决于配置	PTFE, PVDF, 1.4571, 1.4401, Viton, PFA

**过滤器AGF-PV-30-F2-L技术规格**

环境温度	3 ° C 至 100 ° C
带过滤器的最大工作压力	2 bar
过滤面积	125 cm <sup>2</sup>
过滤精度	2 μm
死容积	108 ml
物料	
过滤器:	PVDF, 杜兰玻璃 (接液部分)
密封:	氟橡胶
滤芯:	烧结的PTFE

**检湿器FF-3-N技术规格**

环境温度	3 ° C 至 50 ° C
带FF-3-N的最大工作压力	2 bar
材料	PVDF, PTFE, 环氧树脂, 不锈钢 1.4571, 1.4576

**9.3 流程图**

**TC-MIDI**

各气路的标准管件

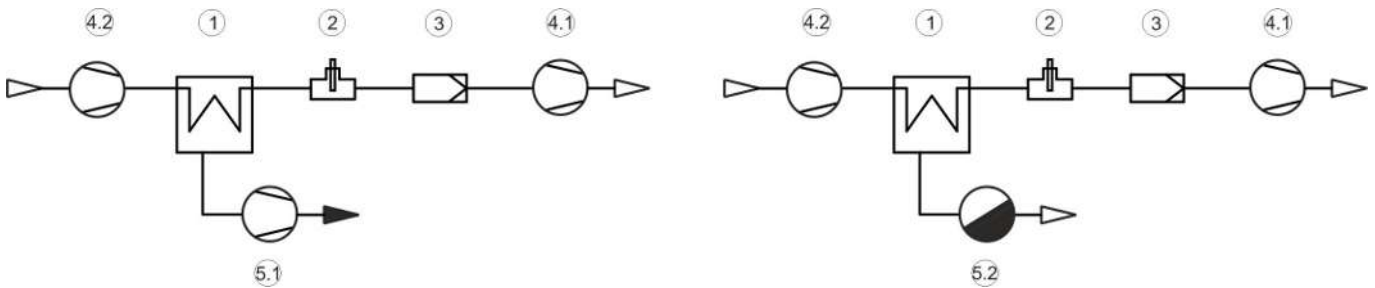

1 冷却器	4.2 样气泵, 压力模式 (选件)
2 检湿器 (选件)	5.1 冷凝泵 (选件)
3 过滤器 (选件)	5.2 自动疏水罐, 压力模式 (选件)
4.1 样气泵, 抽吸模式 (选件)	

**TC-MIDI+**

1个串联气路

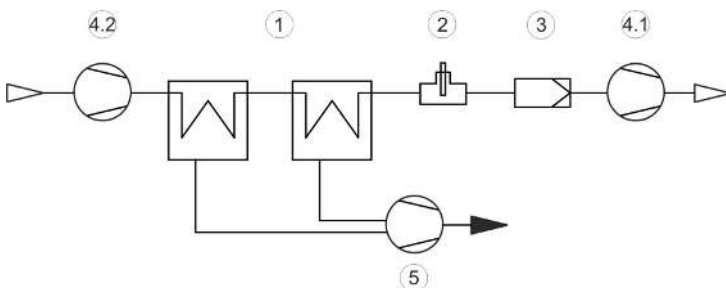

1 冷却器	4.1 样气泵, 抽吸模式 (选件)
2 检湿器 (选件)	4.2 样气泵, 压力模式 (选件)
3 过滤器 (选件)	5 冷凝泵 (选件)

## 9.4 功率曲线

### TC-MIDI

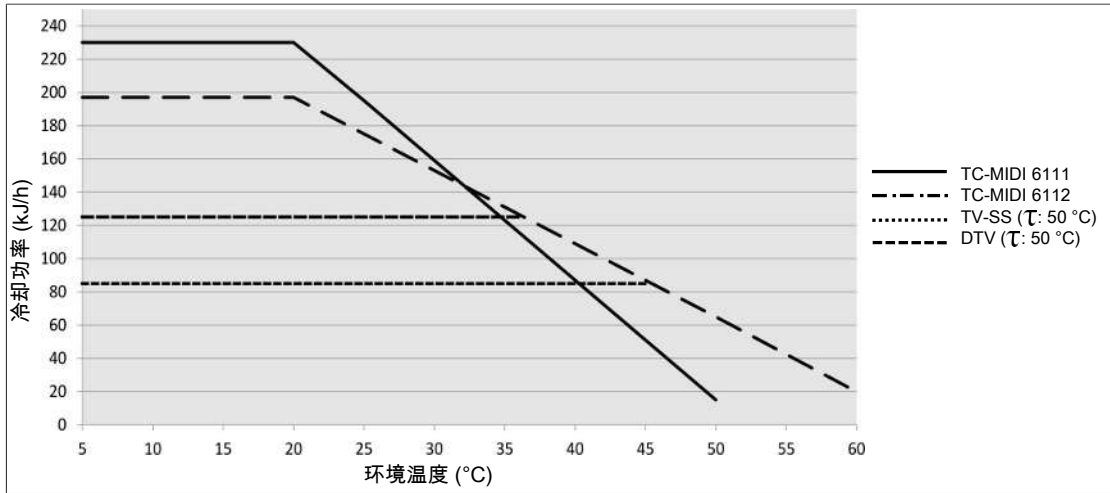

注释：换热器的极限曲线适用于50 °C的露点下。

### TC-MIDI+

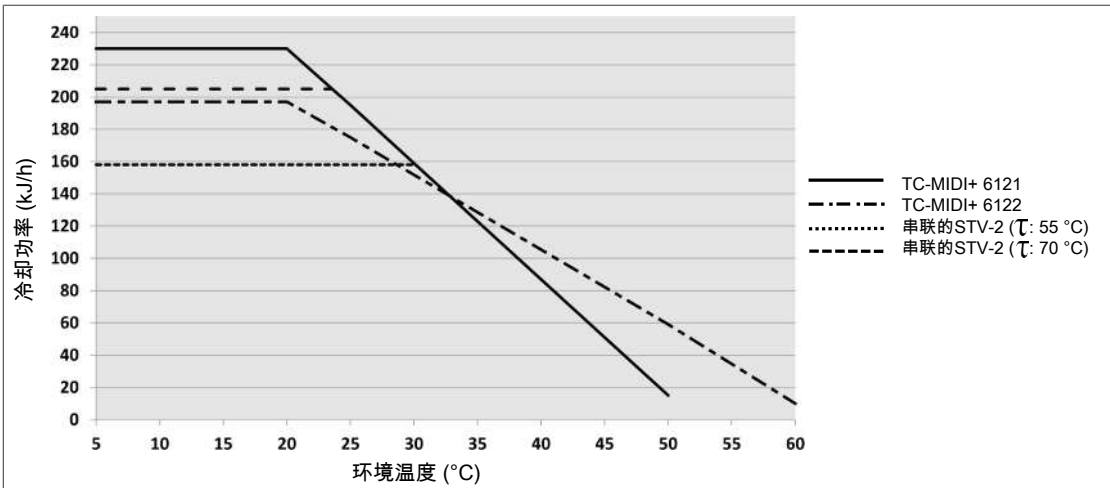

注释：换热器STG-2的性能等于冷却器的最大制冷功率。

## 9.5 换热器

### 9.5.1 换热器描述

#### TC-MIDI

样气的能量与近似的要求的冷却功率Q由三个参数确定：气体温度  $\vartheta_G$ ，露点 $T_e$ （含水量）和体积流量V。由物理决定，随气体能量上升，出口露点也上升。由气体的容许的能量负载因此由耐受的露点升高测定。

以下限值针对为正常工作点  $\tau_e = 50^\circ\text{C}$  与  $\vartheta_G = 70^\circ\text{C}$ 。最大体积流量 $v_{\max}$  以Nl/h冷却的空气说明，即水蒸汽凝结后。

若低于参数 $T_e$  和  $\vartheta_G$ ，体积流量  $v_{\max}$  可能被提高。例如，取代  $\tau_e = 50^\circ\text{C}$ ， $\vartheta_G = 70^\circ\text{C}$  和  $v = 345\text{ Nl/h}$ ，换热器TG也可运行于  $\tau_e = 40^\circ\text{C}$ ， $\vartheta_G = 70^\circ\text{C}$ 和 $v = 425\text{ Nl/h}$ 参数下。

若有不明之处，请咨询我们，或使用我们的解释程序。

#### TC-MIDI+

样气的能量与近似的要求的冷却功率Q由三个参数确定：气体温度  $\vartheta_G$ ，露点 $T_e$ （含水量）和体积流量V。由物理决定，随气体能量上升，出口露点也上升。由气体的容许的能量负载因此由耐受的露点升高测定。

以下限值针对为正常工作点  $\tau_e = 50^\circ\text{C}$  与  $\vartheta_G = 70^\circ\text{C}$ 。最大体积流量 $v_{\max}$  以Nl/h冷却的空气说明，即水蒸汽凝结后。

若低于参数 $T_e$  和  $\vartheta_G$ ，体积流量  $v_{\max}$  可能被提高。例如，取代  $\tau_e = 50^\circ\text{C}$ ， $\vartheta_G = 70^\circ\text{C}$  和  $v = 320\text{ Nl/h}$ ，换热器STG-2也可运行于  $\tau_e = 40^\circ\text{C}$ ， $\vartheta_G = 70^\circ\text{C}$ 和 $v = 575\text{ Nl/h}$ 参数下。

若有不明之处，请咨询我们，或使用我们的解释程序。

### 9.5.2 换热器概述

#### TC-MIDI

换热器	TS TS-I <sup>2)</sup>	TG TG-I <sup>2)</sup>	TV-SS TV-SS-I <sup>2)</sup>	DTS (DTS-6 <sup>3)</sup> ) DTS-I (DTS-6-I <sup>3)</sup> ) <sup>2)</sup>	DTG DTG-I <sup>2)</sup>	DTV <sup>3)</sup> DTV-I <sup>2)3)</sup>
版本/材质	不锈钢	玻璃	PVDF	不锈钢	玻璃	PVDF
流量 $v_{\max}$ <sup>1)</sup>	500 l/h	400 l/h	235 l/h	2 x 250 l/h	2 x 200 l/h	2 x 160 l/h
入口露点 $\tau_{e,\max}$ <sup>1)</sup>	80 °C	80 °C	65 °C	80 °C	65 °C	65 °C
气体入口温度 $\vartheta_{G,\max}$ <sup>1)</sup>	180 °C	140 °C	140 °C	180 °C	140 °C	140 °C
最大值制冷功率 $Q_{\max}$	450 kJ/h	230 kJ/h	120 kJ/h	450 kJ/h	230 kJ/h	185 kJ/h
气体压力 $p_{\max}$	160 bar	3 bar	3 bar	25 bar	3 bar	2 bar
差压 $\Delta p$ ( $v=150\text{ l/h}$ )	8 mbar	8 mbar	8 mbar	各 5 mbar	各 5 mbar	各 15 mbar
死容积 $V_{\text{tot}}$	69 ml	48 ml	129 ml	28 / 25 ml	28 / 25 ml	21 / 21 ml
气体连接 (公制)	G1/4	GL 14 (6 mm) <sup>4)</sup>	DN 4/6	管 6 mm	GL14 (6 mm) <sup>4)</sup>	DN 4/6
气体连接 (英制)	NPT 1/4"	GL 14 (1/4") <sup>4)</sup>	1/4" -1/6"	管 1/4"	GL14 (1/4") <sup>4)</sup>	1/4" -1/6"
冷凝水排水管 (公制)	G3/8	GL 25 (12 mm) <sup>4)</sup>	G3/8	管 10 mm (6 mm)	GL18 (10 mm) <sup>4)</sup>	DN 5/8
冷凝水排水管 (英制)	NPT 3/8"	GL 25 (1/2") <sup>4)</sup>	NPT 3/8"	管 3/8" (1/4")	GL18 (3/8") <sup>4)</sup>	3/16" -5/16"

<sup>1)</sup> 顾及冷却器的最大制冷功率。

<sup>2)</sup> 带I的型号带有NPT螺纹或英制管。

<sup>3)</sup> 仅可仅用冷凝泵排放冷凝水。

<sup>4)</sup> 内径密封环。



## TC-MIDI+

换热器	2x STG-2 2x STG-2-I <sup>2)</sup>	2x STV-2 2x STV-2-I <sup>2)</sup>
版本/材质	玻璃	PVDF
流量 $v_{\max}$ <sup>1)</sup>	320 l/h	300 l/h
入口露点 $\tau_{e,\max}$ <sup>1)</sup>	70 ° C	70 ° C
气体入口温度 $\vartheta_{G,\max}$ <sup>1)</sup>	140 ° C	140 ° C
气体压力 $P_{\max}$	3 bar	3 bar
差压 $\Delta p$ ( $v=150$ l/h)	2.6 mbar	2.9 mbar
最大值制冷功率 $Q_{\max}$	345 kJ/h	210 kJ/h
死容积 $V_{\text{tot}}$	47 ml	41 ml
气体连接 (公制)	GL 14 (6 mm) <sup>3)</sup>	DN 4/6
气体连接 (英制)	GL 14 (1/4" ) <sup>3)</sup>	1/4" -1/6 "
冷凝水排水管 (公制)	GL 18 (10 mm) <sup>3)</sup>	G1/4
冷凝水排水管 (英制)	GL18 (10 mm) <sup>3)</sup>	NPT 1/4 "

<sup>1)</sup> 顾及冷却器的最大制冷功率。

<sup>2)</sup> 带I的型号带有NPT螺纹或英制管。

<sup>3)</sup> 内径密封环。

## 9.6 尺寸 (mm)

### TC-MIDI

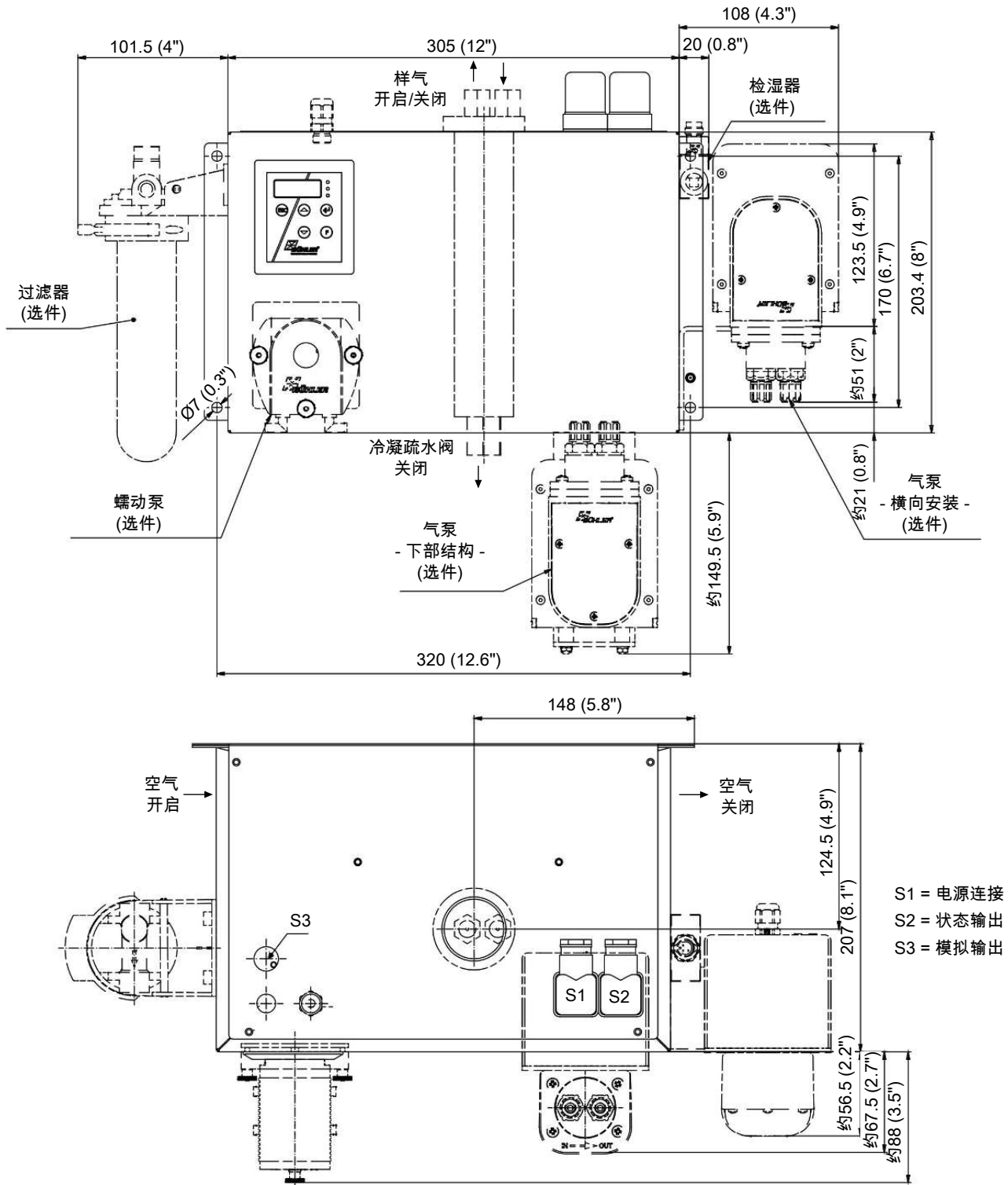

TC-MIDI+

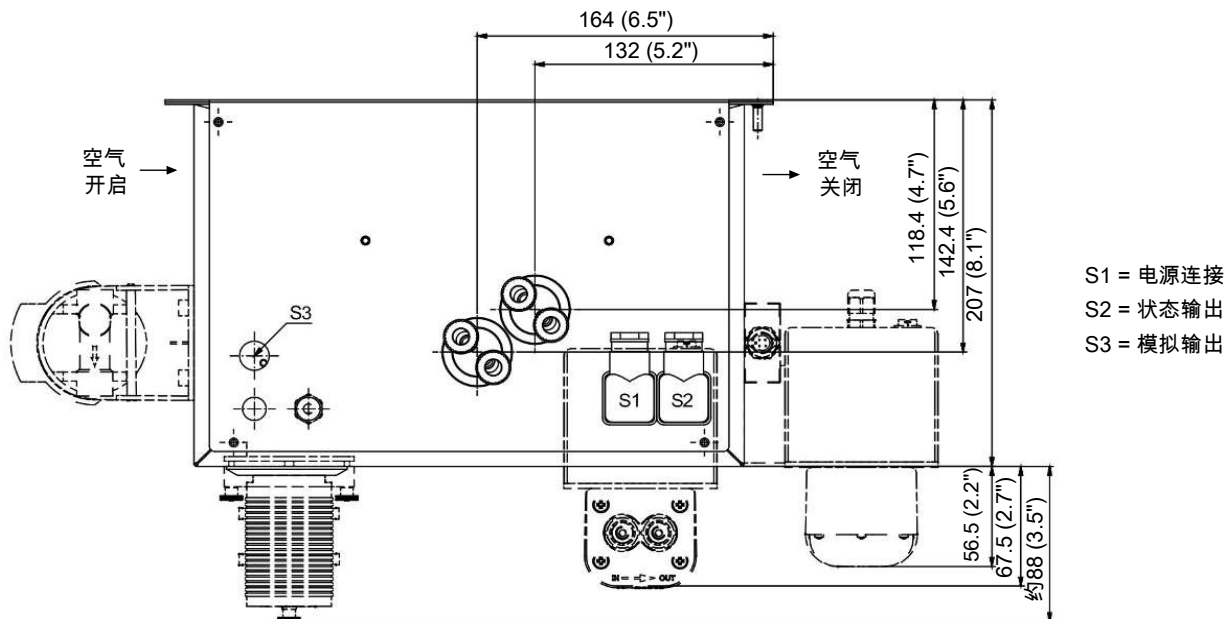
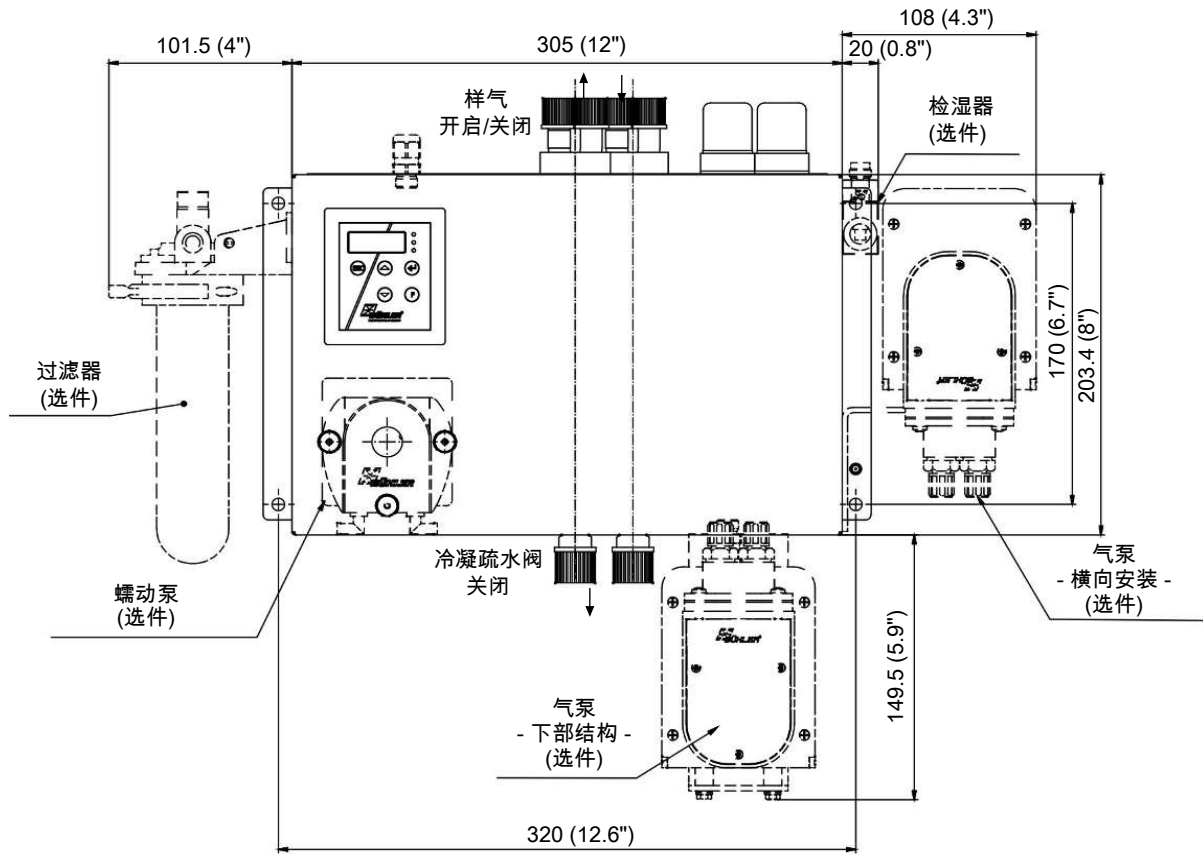

## 10 随附文档

- RMA 去污声明

# RMA-Formular und Erklärung über Dekontaminierung

## RMA-去污表格和声明



RMA-Nr./ 商品退货 授权号码

Die RMA-Nr. bekommen Sie von Ihrem Ansprechpartner im Vertrieb oder Service. Bei Rücksendung eines Altgeräts zur Entsorgung tragen Sie bitte in das Feld der RMA-Nr. "WEEE" ein./ 从销售或服务处的联系人那里可获得商品退货授权 (RMA) 号码。当寄还旧设备以废弃处理时, 请于RMA号码栏中输入"WEEE"。

Zu diesem Rücksendeschein gehört eine Dekontaminierungserklärung. Die gesetzlichen Vorschriften schreiben vor, dass Sie uns diese Dekontaminierungserklärung ausgefüllt und unterschrieben zurücksenden müssen. Bitte füllen Sie auch diese im Sinne der Gesundheit unserer Mitarbeiter vollständig aus./ 请将退货单, 去污声明和货运单一同装在透明套中, 粘在包装外。否则您的维修委托将不予处理。

### Firma/ 公司

Firma/ 公司

Straße/ 街道

PLZ, Ort/ 邮政编码, 地点

Land/ 国家

Gerät/ 设备

Anzahl/ 数量

Auftragsnr./ 订单号码

### Ansprechpartner/ 联系人

Name/ 姓名

Abt./ 部门

Tel./ 电话

E-Mail

Serien-Nr./ 序列号

Artikel-Nr./ 商品编号

### Grund der Rücksendung/ 寄回原因

- Kalibrierung/ 校准       Modifikation/ 修改  
 Reklamation/ 投诉       Reparatur/ 修复  
 Elektroaltgerät/ 废旧电子设备 (WEEE)  
 andere/ 其他的

bitte spezifizieren/ 请注明

### Ist das Gerät möglicherweise kontaminiert?/ 设备是否具有污染性?

- Nein, da das Gerät nicht mit gesundheitsgefährdenden Stoffen betrieben wurde./ 否, 因为该设备已被正确清洁和消毒。  
 Nein, da das Gerät ordnungsgemäß gereinigt und dekontaminiert wurde./ 否, 因为未以有损健康的物质运行该设备。  
 Ja, kontaminiert mit:/ 是, 污染物为:



explosiv/  
易爆的



entzündlich/  
易燃的



brandfördernd/  
助燃的



komprimierte  
Gase/  
压缩气体



ätzend/  
腐蚀性的



giftig,  
Lebensgefahr/  
有毒的, 致命危  
险



gesundheitsge-  
fährdend/  
危害健康的



gesund-  
heitsschädlich/  
对人体有害的



umweltge-  
fährdend/  
对环境有害的

### Bitte Sicherheitsdatenblatt beilegen! 请附上《安全数据表》!

Das Gerät wurde gespült mit:/ 该设备已被冲洗:

Diese Erklärung wurde korrekt und vollständig ausgefüllt und von einer dazu befugten Person unterschrieben. Der Versand der (dekontaminierten) Geräte und Komponenten erfolgt gemäß den gesetzlichen Bestimmungen.

按法律规定寄回 (已去污的) 设备和组件

Falls die Ware nicht gereinigt, also kontaminiert bei uns eintrifft, muss die Firma Bühler sich vorbehalten, diese durch einen externen Dienstleister reinigen zu lassen und Ihnen dies in Rechnung zu stellen.

如果产品没有被清洁, 即我们收到时受了污染, 比勒公司保留委托一外部的服务提供商者清理的权利并向您收取费用。

Firmenstempel/ 公司印章

Datum/ 日期

rechtsverbindliche Unterschrift/ 具法律约束力的签名



### Vermeiden von Veränderung und Beschädigung der einzusendenden Baugruppe

Die Analyse defekter Baugruppen ist ein wesentlicher Bestandteil der Qualitätssicherung der Firma Bühler Technologies GmbH. Um eine aussagekräftige Analyse zu gewährleisten muss die Ware möglichst unverändert untersucht werden. Es dürfen keine Veränderungen oder weitere Beschädigungen auftreten, die Ursachen verdecken oder eine Analyse unmöglich machen.

### Umgang mit elektrostatisch sensiblen Baugruppen

Bei elektronischen Baugruppen kann es sich um elektrostatisch sensible Baugruppen handeln. Es ist darauf zu achten, diese Baugruppen ESD-gerecht zu behandeln. Nach Möglichkeit sollten die Baugruppen an einem ESD-gerechten Arbeitsplatz getauscht werden. Ist dies nicht möglich sollten ESD-gerechte Maßnahmen beim Austausch getroffen werden. Der Transport darf nur in ESD-gerechten Behältnissen durchgeführt werden. Die Verpackung der Baugruppen muss ESD-konform sein. Verwenden Sie nach Möglichkeit die Verpackung des Ersatzteils oder wählen Sie selber eine ESD-gerechte Verpackung.

### Einbau von Ersatzteilen

Beachten Sie beim Einbau des Ersatzteils die gleichen Vorgaben wie oben beschrieben. Achten Sie auf die ordnungsgemäße Montage des Bauteils und aller Komponenten. Versetzen Sie vor der Inbetriebnahme die Verkabelung wieder in den ursprünglichen Zustand. Fragen Sie im Zweifel beim Hersteller nach weiteren Informationen.

### Einsenden von Elektroaltgeräten zur Entsorgung

Wollen Sie ein von Bühler Technologies GmbH stammendes Elektroprodukt zur fachgerechten Entsorgung einsenden, dann tragen Sie bitte in das Feld der RMA-Nr. „WEEE“ ein. Legen Sie dem Altgerät die vollständig ausgefüllte Dekontaminierungserklärung für den Transport von außen sichtbar bei. Weitere Informationen zur Entsorgung von Elektroaltgeräten finden Sie auf der Webseite unseres Unternehmens.

### Vermeiden von Änderungen und Beschädigungen bei der Analyse

Die Analyse defekter Baugruppen ist ein wesentlicher Bestandteil der Qualitätssicherung der Firma Bühler Technologies GmbH. Um eine aussagekräftige Analyse zu gewährleisten muss die Ware möglichst unverändert untersucht werden. Es dürfen keine Veränderungen oder weitere Beschädigungen auftreten, die Ursachen verdecken oder eine Analyse unmöglich machen.

### Vermeidung von statischen Entladungen

Bei elektronischen Baugruppen kann es sich um elektrostatisch sensible Baugruppen handeln. Es ist darauf zu achten, diese Baugruppen ESD-gerecht zu behandeln. Nach Möglichkeit sollten die Baugruppen an einem ESD-gerechten Arbeitsplatz getauscht werden. Ist dies nicht möglich sollten ESD-gerechte Maßnahmen beim Austausch getroffen werden. Der Transport darf nur in ESD-gerechten Behältnissen durchgeführt werden. Die Verpackung der Baugruppen muss ESD-konform sein. Verwenden Sie nach Möglichkeit die Verpackung des Ersatzteils oder wählen Sie selber eine ESD-gerechte Verpackung.

### Einbau von Ersatzteilen

Beachten Sie beim Einbau des Ersatzteils die gleichen Vorgaben wie oben beschrieben. Achten Sie auf die ordnungsgemäße Montage des Bauteils und aller Komponenten. Versetzen Sie vor der Inbetriebnahme die Verkabelung wieder in den ursprünglichen Zustand. Fragen Sie im Zweifel beim Hersteller nach weiteren Informationen.

### Einbau von Ersatzteilen

Beachten Sie beim Einbau des Ersatzteils die gleichen Vorgaben wie oben beschrieben. Achten Sie auf die ordnungsgemäße Montage des Bauteils und aller Komponenten. Versetzen Sie vor der Inbetriebnahme die Verkabelung wieder in den ursprünglichen Zustand. Fragen Sie im Zweifel beim Hersteller nach weiteren Informationen.

